

# Inspiron 24

## 5000 Series



# Servisní příručka

**Model počítače: Inspiron 24–5459**  
**Regulační model: W12C**  
**Regulační typ: W12C004**



# Poznámky, upozornění a varování

---

-  **POZNÁMKA:** POZNÁMKA označuje důležité informace, které umožňují lepší využití počítače.
  -  **VÝSTRAHA: UPOZORNĚNÍ** poukazuje na možnost poškození hardwaru nebo ztráty dat a poskytuje návod, jak se danému problému vyhnout.
  -  **VAROVÁNÍ: VAROVÁNÍ** upozorňuje na potenciální nebezpečí poškození majetku, úrazu nebo smrti.
- 

**Copyright © 2015 Dell Inc. Všechna práva vyhrazena.** Tento produkt je chráněn autorskými právy a právy na duševní vlastnictví Spojených států amerických a mezinárodními právy. Dell™ a logo Dell jsou ochranné známky společnosti Dell Inc. ve Spojených státech amerických a/nebo v jiných jurisdikcích. Všechny ostatní značky a názvy uvedené v tomto dokumentu mohou být ochranné známky příslušných společností.

2015 - 08

Rev. A00

# Obsah

<b>Před manipulací uvnitř počítače.....</b>	<b>9</b>
Než začnete .....	9
Bezpečnostní pokyny.....	10
Doporučené nástroje.....	11
<b>Po manipulaci uvnitř počítače.....</b>	<b>12</b>
<b>Technický přehled.....</b>	<b>13</b>
Pohled dovnitř počítače.....	13
Součásti základní desky.....	14
<b>Demontáž podstavce.....</b>	<b>16</b>
Postup.....	16
<b>Montáž podstavce.....</b>	<b>18</b>
Postup.....	18
<b>Demontáž zadního krytu.....</b>	<b>19</b>
Přípravné kroky.....	19
Postup.....	19
<b>Montáž zadního krytu.....</b>	<b>20</b>
Postup.....	20
Následné kroky.....	20
<b>Demontáž optické jednotky.....</b>	<b>21</b>
Přípravné kroky.....	21
Postup.....	21

<b>Montáž optické jednotky.....</b>	<b>24</b>
Postup.....	24
Následné kroky.....	24
<b>Vyjmutí pevného disku.....</b>	<b>25</b>
Přípravné kroky.....	25
Postup.....	25
<b>Instalace pevného disku.....</b>	<b>28</b>
Postup.....	28
Následné kroky.....	28
<b>Vyjmutí paměťových modulů.....</b>	<b>29</b>
Přípravné kroky.....	29
Postup.....	29
<b>Montáž paměťových modulů.....</b>	<b>31</b>
Postup.....	31
Následné kroky.....	32
<b>Demontáž bezdrátové karty.....</b>	<b>33</b>
Přípravné kroky.....	33
Postup.....	33
<b>Instalace bezdrátové karty.....</b>	<b>35</b>
Postup.....	35
Následné kroky.....	36
<b>Demontáž chladiče.....</b>	<b>37</b>
Přípravné kroky.....	37
Postup.....	37

<b>Výměna chladiče.....</b>	<b>39</b>
Postup.....	39
Následné kroky.....	39
<b>Vyjmutí ventilátoru.....</b>	<b>40</b>
Přípravné kroky.....	40
Postup.....	40
<b>Výměna ventilátoru.....</b>	<b>42</b>
Postup.....	42
Následné kroky.....	42
<b>Vyjmutí knoflíkové baterie.....</b>	<b>43</b>
Přípravné kroky.....	43
Postup.....	43
<b>Vložení knoflíkové baterie.....</b>	<b>45</b>
Postup.....	45
Následné kroky.....	45
<b>Vyjmutí procesoru.....</b>	<b>46</b>
Přípravné kroky.....	46
Postup.....	46
<b>Montáž procesoru.....</b>	<b>48</b>
Postup.....	48
Následné kroky.....	49
<b>Demontáž mikrofону.....</b>	<b>50</b>
Přípravné kroky.....	50
Postup.....	50

<b>Montáž mikrofonu.....</b>	<b>52</b>
Postup.....	52
Následné kroky.....	52
<b>Demontáž kamery.....</b>	<b>53</b>
Přípravné kroky.....	53
Postup.....	53
<b>Instalace kamery.....</b>	<b>55</b>
Postup.....	55
Následné kroky.....	55
<b>Demontáž základní desky.....</b>	<b>56</b>
Přípravné kroky.....	56
Postup.....	57
<b>Montáž základní desky.....</b>	<b>60</b>
Postup.....	60
Následné kroky.....	60
<b>Demontáž montážního držáku VESA.....</b>	<b>62</b>
Přípravné kroky.....	62
Postup.....	62
<b>Montáž držáku VESA.....</b>	<b>64</b>
Postup.....	64
Následné kroky.....	64
<b>Demontáž krytu reproduktorů.....</b>	<b>65</b>
Přípravné kroky.....	65
Postup.....	65

<b>Montáž krytu reproduktorů.....</b>	<b>67</b>
Postup.....	67
Následné kroky.....	67
<b>Vyjmutí reproduktorů.....</b>	<b>68</b>
Přípravné kroky.....	68
Postup.....	68
<b>Instalace reproduktorů.....</b>	<b>70</b>
Postup.....	70
Následné kroky.....	70
<b>Demontáž desky ovládacích tlačítek.....</b>	<b>71</b>
Přípravné kroky.....	71
Postup.....	71
<b>Montáž desky ovládacích tlačítek.....</b>	<b>73</b>
Postup.....	73
Následné kroky.....	73
<b>Sejmutí středního krytu.....</b>	<b>74</b>
Přípravné kroky.....	74
Postup.....	74
<b>Nasazení středního krytu.....</b>	<b>79</b>
Postup.....	79
Následné kroky.....	79
<b>Demontáž pryžových montážních noh.....</b>	<b>81</b>
Přípravné kroky.....	81
Postup.....	81

<b>Montáž pryžových noh.....</b>	<b>83</b>
Postup.....	83
Následné kroky.....	83
<b>Demontáž sestavy displeje.....</b>	<b>84</b>
Přípravné kroky.....	84
Postup.....	84
<b>Montáž sestavy displeje.....</b>	<b>86</b>
Postup.....	86
Následné kroky.....	86
<b>Vymazání zapomenutých hesel.....</b>	<b>87</b>
Postup.....	87
<b>Vymazání nastavení CMOS.....</b>	<b>90</b>
Přípravné kroky.....	90
Postup.....	90
Následné kroky.....	91
<b>Aktualizace systému BIOS.....</b>	<b>92</b>
<b>Pomoc a kontakt na společnost Dell.....</b>	<b>93</b>
Zdroje pro vyhledání nápovědy.....	93
Kontaktování společnosti Dell.....	94







# Před manipulací uvnitř počítače

---

 **VÝSTRAHA:** Chcete-li předejít poškození komponent a karet, manipulujte s nimi pouze za hrany a nedotýkejte se kolíků a kontaktů.







 **POZNÁMKA:** Obrázky v tomto dokumentu se mohou lišit od vašeho počítače v závislosti na sestavě, kterou jste si objednali.

## Než začnete

- 1 Uložte a zavřete všechny otevřené soubory a ukončete všechny spuštěné aplikace.
- 2 Vypněte počítač.
  - Windows 10: Klikněte nebo klepněte na tlačítko: **Start** →  **Napájení** → **Vypnout**.
  - Windows 8.1: Na obrazovce **Start** klikněte nebo klepněte na ikonu napájení  → **Vypnout**.
  - Windows 7: Klikněte nebo klepněte na položku **Start** → **Vypnout**.
-  **POZNÁMKA:** Používáte-li jiný operační systém, vyhledejte pokyny ohledně jeho vypnutí v příslušné dokumentaci.
- 3 Odpojte počítač a všechna připojená zařízení od elektrických zásuvek.
- 4 Odpojte od počítače všechny kabely (jako jsou například telefonní kabely, síťové kabely a podobně).
- 5 Odpojte od počítače všechna připojená periferní nebo jiná zařízení (například klávesnici, myš, monitor a podobně).
- 6 Vyjměte z počítače všechny paměťové karty nebo optické disky (pokud je potřeba).
- 7 Po odpojení počítače uzemněte základní desku stisknutím tlačítka napájení a jeho přidržením po dobu 5 sekund.
  -  **VÝSTRAHA:** Položte počítač na rovný, měkký a čistý povrch, abyste zabránili poškrábání displeje.
- 8 Položte počítač čelem dolů.

# Bezpečnostní pokyny

Dodržováním následujících bezpečnostních zásad zabráníte možnému poškození počítače a zajistíte vlastní bezpečnost.

-  **VAROVÁNÍ:** Před manipulací s vnitřními součástmi počítače si přečtěte bezpečnostní pokyny dodané s počítačem. Další informace o vzorových bezpečnostních postupech naleznete na domovské stránce Regulatory Compliance (Soulad s předpisy) na adrese [www.dell.com/regulatory\\_compliance](http://www.dell.com/regulatory_compliance).
-  **VAROVÁNÍ:** Před otevřením panelů nebo krytu počítače odpojte všechny zdroje napájení. Po dokončení práce uvnitř počítače nainstalujte zpět všechny kryty, panely a šrouby předtím, než připojíte zdroje napájení.
-  **VÝSTRAHA:** Chcete-li předejít poškození počítače, ujistěte se, že je pracovní plocha rovná a čistá.
-  **VÝSTRAHA:** Chcete-li předejít poškození komponent a karet, manipulujte s nimi pouze za hrany a nedotýkejte se kolíků a kontaktů.
-  **VÝSTRAHA:** Odstraňování problémů a opravy smíte provádět pouze po schválení týmem technické podpory společnosti Dell nebo podle jeho pokynů. Záruka se nevztahuje na škody způsobené servisními zásady, které nebyly společností Dell schváleny. Přečtěte si bezpečnostní pokyny, které jste obdrželi s produktem nebo které najdete na adrese [www.dell.com/regulatory\\_compliance](http://www.dell.com/regulatory_compliance).
-  **VÝSTRAHA:** Před manipulací s vnitřními součástmi počítače proveďte uzemnění tím, že se dotknete nenatřené kovové plochy, jako například kovové části na zadní straně počítače. Během práce se opětovně dotýkejte nenatřené kovové povrchu, abyste vybili statickou elektřinu, která by mohla interní součásti počítače poškodit.
-  **VÝSTRAHA:** Při odpojování kabelu tahejte za konektor nebo vytahovací poutko, nikoli za samotný kabel. Některé kabely mohou být opatřeny konektory se západkami nebo přitlačnými šrouby, které je třeba před odpojením kabelu uvolnit. Při odpojování kabelů udržujte konektory vyrovnané, aby nedošlo k ohnutí kolíků konektorů. Při připojování kabelů se ujistěte, že jsou porty a konektory správně otočeny a vyrovnány.

 **VÝSTRAHA: Stiskem vysuňte všechny karty vložené ve čtečce paměťových karet.**

## **Doporučené nástroje**

Postupy uvedené v tomto dokumentu mohou vyžadovat použití následujících nástrojů:

- křížový šroubovák,
- plastová jehla.

# Po manipulaci uvnitř počítače

---

 **VÝSTRAHA:** Pokud šrouby uvnitř počítače zůstanou uvolněné nebo volně ležet, můžete počítač vážně poškodit.

- 1 Našroubujte všechny šrouby a ujistěte se, že žádné nezůstaly volně uvnitř počítače.
- 2 Připojte všechna externí zařízení, periferie a kabely, které jste odpojili před prací v počítači.
- 3 Vraťte zpět všechny karty, disky a ostatní části, které jste odebrali před prací v počítači.
- 4 Připojte počítač a všechna připojená zařízení do elektrických zásuvek.
- 5 Zapněte počítač.

# Technický přehled

**!** **VAROVÁNÍ:** Před manipulací uvnitř počítače si přečtete bezpečnostní informace dodané s počítačem a postupujte podle kroků popsaných v části [Před manipulací uvnitř počítače](#). Po dokončení práce uvnitř počítače postupujte podle pokynů v části [Po dokončení práce uvnitř počítače](#). Další vzorové postupy naleznete na domovské stránce Regulatory Compliance (Soulad s předpisy) na adrese [www.dell.com/regulatory\\_compliance](http://www.dell.com/regulatory_compliance).

## Pohled dovnitř počítače

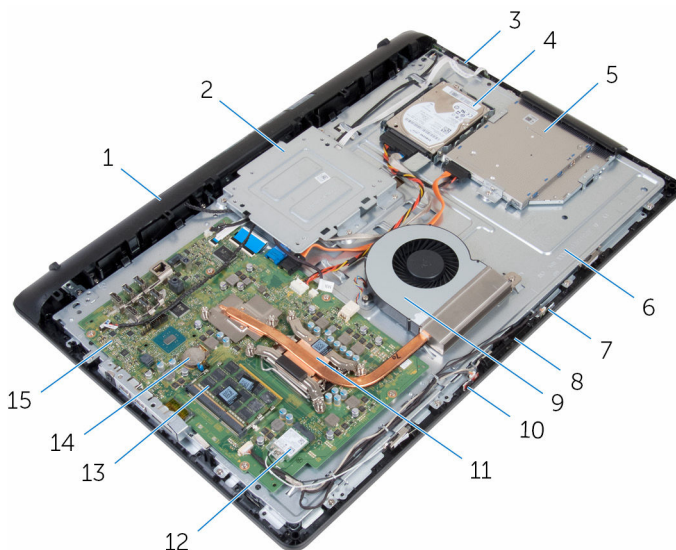

- |   |  |    |   |
|---|--|----|---|
| 1 | kryt reproduktorů                                  | 2  | montážní držák VESA                               |
| 3 | deska ovládacích tlačítek                          | 4  | sestava pevného disku                             |
| 5 | sestava optické jednotky                           | 6  | střední kryt                                      |
| 7 | pravý mikrofon (jen modely s dotykovou obrazovkou) | 8  | kamera  |
| 9 | ventilátor,  | 10 | levý mikrofon (jen modely s dotykovou obrazovkou) |

- |    |                  |    |                    |
|----|------------------|----|--------------------|
| 11 | chladič          | 12 | bezdrátová karta   |
| 13 | paměťové moduly. | 14 | knoflíková baterie |
| 15 | základní deska   |    |                    |

## Součásti základní desky

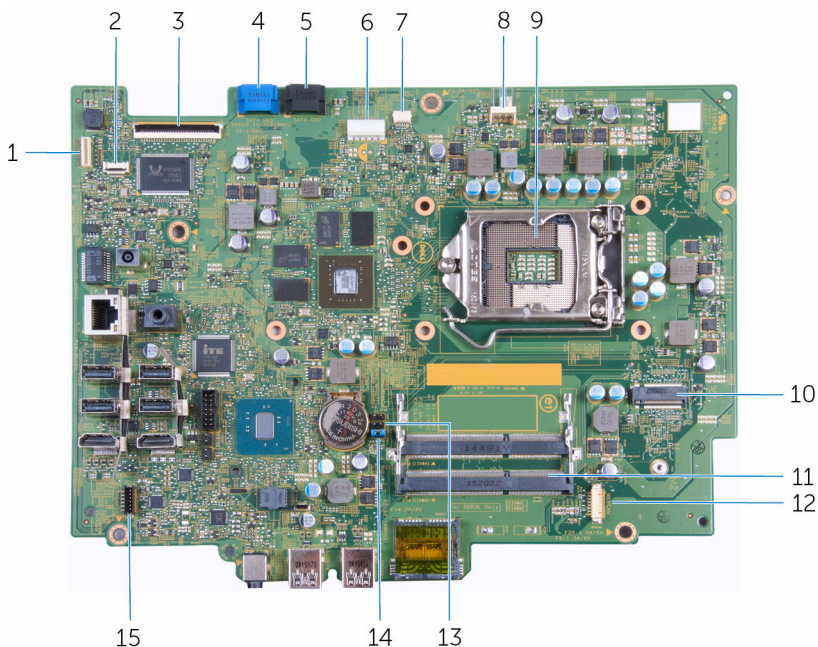

- |   |   |    |   |
|---|---|----|---|
| 1 | konektor kabelu podsvícení displeje       | 2  | konektor kabelu desky ovládacích tlačítek                   |
| 3 | konektor kabelu displeje                  | 4  | konektor datového kabelu pevného disku                      |
| 5 | konektor datového kabelu optické jednotky | 6  | konektor napájecího kabelu pevného disku a optické jednotky |
| 7 | konektor kabelu desky dotykového displeje | 8  | konektor kabelu ventilátoru                                 |
| 9 | patice procesoru                          | 10 | slot pro bezdrátovou kartu                                  |

- |    |                              |    |                                       |
|----|------------------------------|----|---------------------------------------|
| 11 | sloty paměťových modulů (2)  | 12 | konektor kabelu kamery<br>a mikrofonu |
| 13 | propojka CMOS                | 14 | propojka obnovení hesla               |
| 15 | konektor kabelu reproduktoru |    |                                       |

# Demontáž podstavce

**!** **VAROVÁNÍ:** Před manipulací uvnitř počítače si přečtěte bezpečnostní informace dodané s počítačem a postupujte podle kroků popsaných v části [Před manipulací uvnitř počítače](#). Po dokončení práce uvnitř počítače postupujte podle pokynů v části [Po dokončení práce uvnitř počítače](#). Další vzorové postupy naleznete na domovské stránce Regulatory Compliance (Soulad s předpisy) na adrese [www.dell.com/regulatory\\_compliance](http://www.dell.com/regulatory_compliance).

## Postup

- 1 Pomocí plastové jehly uvolněte kryt podstavce od zadního krytu.
- 2 Vysuňte a vyjměte kryt podstavce ze zadního krytu.

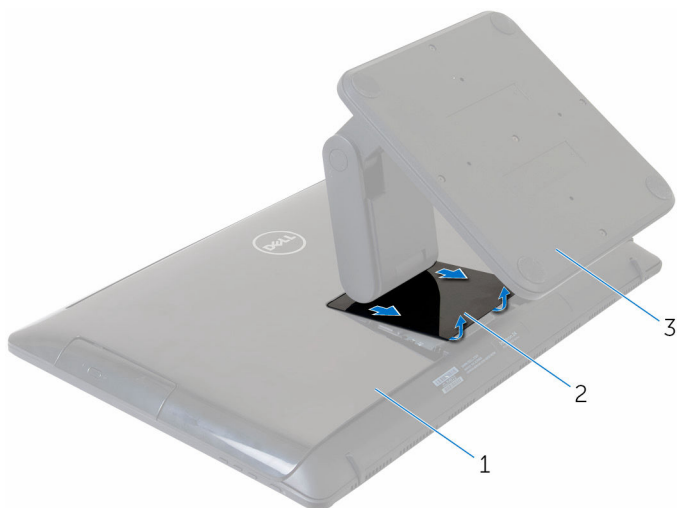

- |   |             |   |                |
|---|-------------|---|----------------|
| 1 | zadní kryt, | 2 | kryt podstavce |
| 3 | podstavec   |   |                |

- 3 Odšroubujte šrouby, které připevňují podstavec k zadnímu krytu.



4 Zvedněte stojan ze zadního krytu.

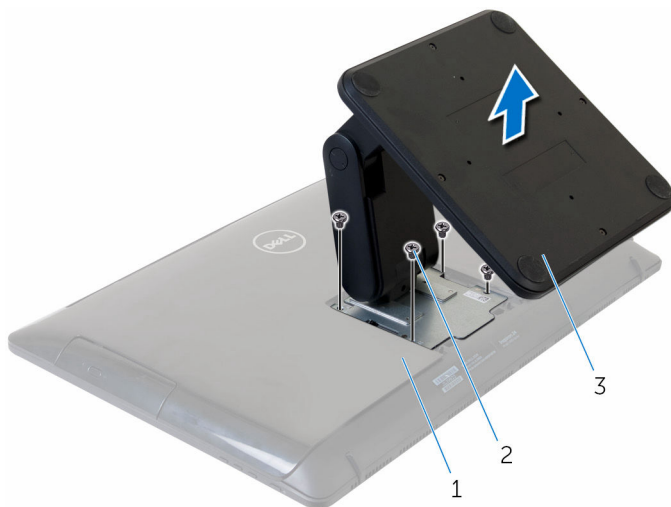

1 zadní kryt,  
3 podstavec

2 šrouby (4)

# Montáž podstavce

---



**VAROVÁNÍ:** Před manipulací uvnitř počítače si přečtěte bezpečnostní informace dodané s počítačem a postupujte podle kroků popsanych v části [Před manipulací uvnitř počítače](#). Po dokončení práce uvnitř počítače postupujte podle pokynů v části [Po dokončení práce uvnitř počítače](#). Další vzorové postupy naleznete na domovské stránce Regulatory Compliance (Soulad s předpisy) na adrese [www.dell.com/regulatory\\_compliance](http://www.dell.com/regulatory_compliance).

## Postup

- 1 Zarovnejte otvory pro šrouby na držáku podstavce s otvory pro šrouby na zadním krytu.
- 2 Zašroubujte šrouby, které připevňují držák stojanu k zadnímu krytu.
- 3 Nasuňte kryt stojanu na držák stojanu.

# Demontáž zadního krytu

**!** **VAROVÁNÍ:** Před manipulací uvnitř počítače si přečtete bezpečnostní informace dodané s počítačem a postupujte podle kroků popsaných v části [Před manipulací uvnitř počítače](#). Po dokončení práce uvnitř počítače postupujte podle pokynů v části [Po dokončení práce uvnitř počítače](#). Další vzorové postupy naleznete na domovské stránce Regulatory Compliance (Soulad s předpisy) na adrese [www.dell.com/regulatory\\_compliance](http://www.dell.com/regulatory_compliance).

## Přípravné kroky

Demontujte [podstavec](#).

## Postup

**!** **VÝSTRAHA:** Neodnímejte kryt počítače, ledaže byste potřebovali nainstalovat interní příslušenství počítače.

- 1 Pomocí plastové jehly uvolněte zadní kryt od sestavy displeje.
- 2 Zvedněte zadní kryt z počítače.

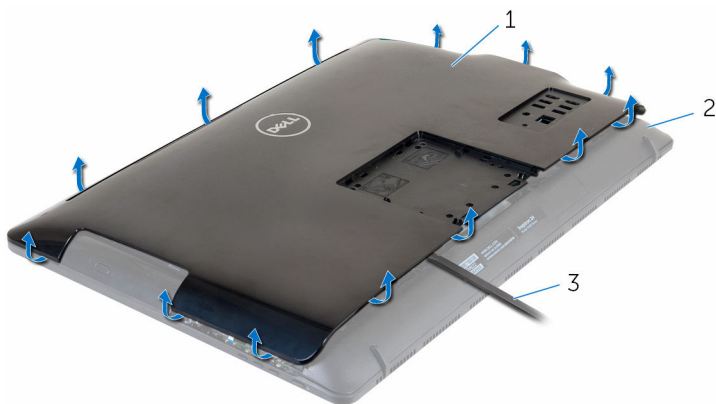

- |   |                |   |                  |
|---|----------------|---|------------------|
| 1 | zadní kryt,    | 2 | sestava displeje |
| 3 | plastová jehla |   |                  |

# Montáž zadního krytu

---



**VAROVÁNÍ:** Před manipulací uvnitř počítače si přečtěte bezpečnostní informace dodané s počítačem a postupujte podle kroků popsaných v části [Před manipulací uvnitř počítače](#). Po dokončení práce uvnitř počítače postupujte podle pokynů v části [Po dokončení práce uvnitř počítače](#). Další vzorové postupy naleznete na domovské stránce Regulatory Compliance (Soulad s předpisy) na adrese [www.dell.com/regulatory\\_compliance](http://www.dell.com/regulatory_compliance).

## Postup

Zarovnejte západky na zadním krytu se sloty na sestavě displeje a upevněte zadní kryt na místo (musí zapadnout).

## Následné kroky

Namontujte [podstavec](#).

# Demontáž optické jednotky

---



**VAROVÁNÍ:** Před manipulací uvnitř počítače si přečtěte bezpečnostní informace dodané s počítačem a postupujte podle kroků popsaných v části [Před manipulací uvnitř počítače](#). Po dokončení práce uvnitř počítače postupujte podle pokynů v části [Po dokončení práce uvnitř počítače](#). Další vzorové postupy naleznete na domovské stránce Regulatory Compliance (Soulad s předpisy) na adrese [www.dell.com/regulatory\\_compliance](http://www.dell.com/regulatory_compliance).

## Přípravné kroky

- 1 Demontujte [podstavec](#).
- 2 Demontujte [zadní kryt](#).

## Postup

- 1 Odpojte kabel optické jednotky od jednotky.
- 2 Odšroubujte šroub připevňující sestavu optické jednotky ke střednímu krytu.

- 3** Vysuňte sestavu optické jednotky z pozice pro optickou jednotku.

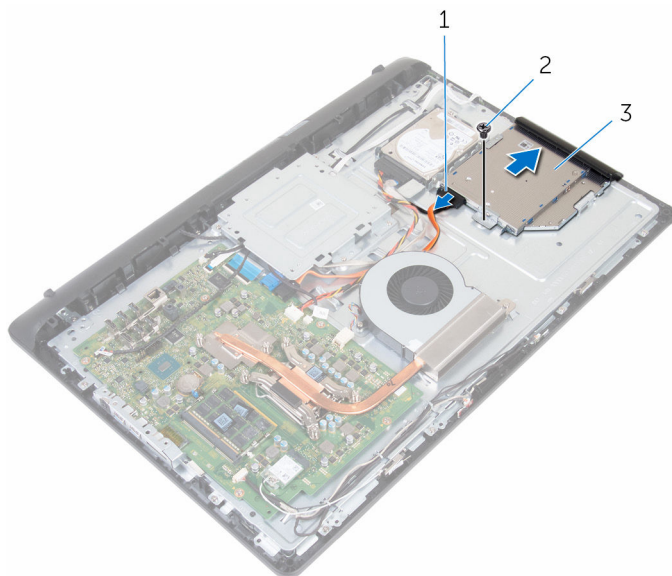

1 kabel optické jednotky

2 šroub

3 sestava optické jednotky

- 4** Opatrně páčením vysuňte rámeček optické jednotky a vyjměte jej z optické jednotky.
- 5** Vyšroubujte šroub připevňující držák optické jednotky k optické jednotce.

**6** Vyměňte držák optické jednotky z optické jednotky.

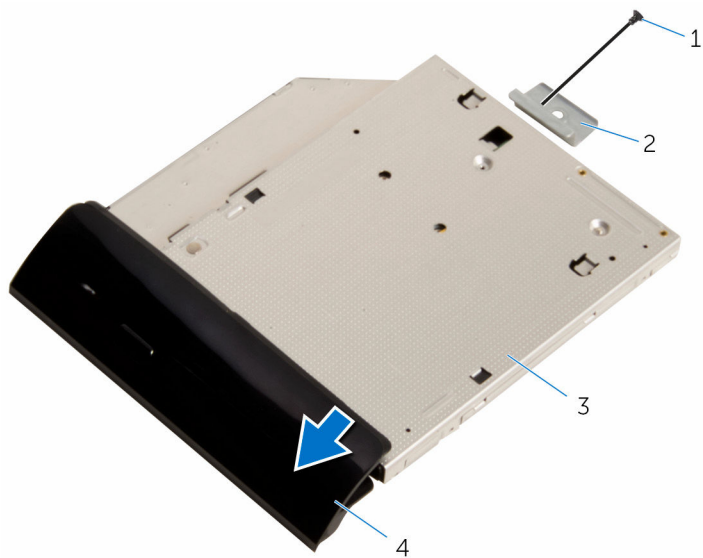

1 šroub

3 optická mechanika

2 držák optické jednotky

4 rámeček optické jednotky

# Montáž optické jednotky

---

 **VAROVÁNÍ:** Před manipulací uvnitř počítače si přečtete bezpečnostní informace dodané s počítačem a postupujte podle kroků popsaných v části [Před manipulací uvnitř počítače](#). Po dokončení práce uvnitř počítače postupujte podle pokynů v části [Po dokončení práce uvnitř počítače](#). Další vzorové postupy naleznete na domovské stránce Regulatory Compliance (Soulad s předpisy) na adrese [www.dell.com/regulatory\\_compliance](http://www.dell.com/regulatory_compliance).

## Postup

- 1 Zarovnejte otvor pro šroub na držáku optické jednotky s otvorem pro šroub na optické jednotce.
- 2 Zašroubujte šroub, který k optické jednotce připevňuje držák optické jednotky.
- 3 Zarovnejte západky na rámečku optické jednotky se sloty v sestavě optické jednotky a zatlačte ji na místo (musí zapadnout).
- 4 Zasuňte sestavu optické jednotky do pozice a ujistěte se, že je otvor pro šroub na držáku optické jednotky zarovnan s otvorem pro šroub na středním krytu.
- 5 Zašroubujte šroub připevňující sestavu optické jednotky ke střednímu krytu.
- 6 Připojte kabel optické jednotky k sestavě optické jednotky.

## Následné kroky

- 1 Namontujte [zadní kryt](#).
- 2 Namontujte [podstavec](#).



# Vyjmutí pevného disku

---

 **VAROVÁNÍ:** Před manipulací uvnitř počítače si přečtěte bezpečnostní informace dodané s počítačem a postupujte podle kroků popsaných v části [Před manipulací uvnitř počítače](#). Po dokončení práce uvnitř počítače postupujte podle pokynů v části [Po dokončení práce uvnitř počítače](#). Další vzorové postupy naleznete na domovské stránce Regulatory Compliance (Soulad s předpisy) na adrese [www.dell.com/regulatory\\_compliance](http://www.dell.com/regulatory_compliance).

 **VÝSTRAHA:** Pevné disky jsou křehké. Při manipulaci s pevným diskem buďte opatrní.

 **VÝSTRAHA:** Chcete-li předejít ztrátě dat, nevyjímejte pevný disk, pokud je počítač v režimu spánku nebo zapnutý.

## Přípravné kroky

- 1 Demontujte [podstavec](#).
- 2 Demontujte [zadní kryt](#).

## Postup

- 1 Odpojte od pevného disku kabel.
- 2 Odšroubujte šroub připevňující sestavu pevného disku ke střednímu krytu.

- 3** Vysuňte a vyjměte sestavu pevného disku ze středního krytu.

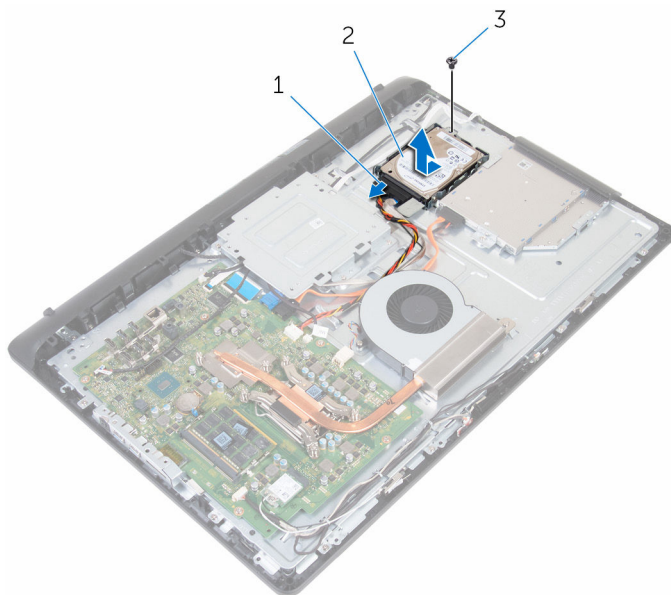

1 kabel pevného disku

2 sestava pevného disku

3 šroub

- 4** Odstraňte šrouby, kterými je k pevnému disku upevněn jeho držák.

5 Vyměňte pevný disk z držáku.

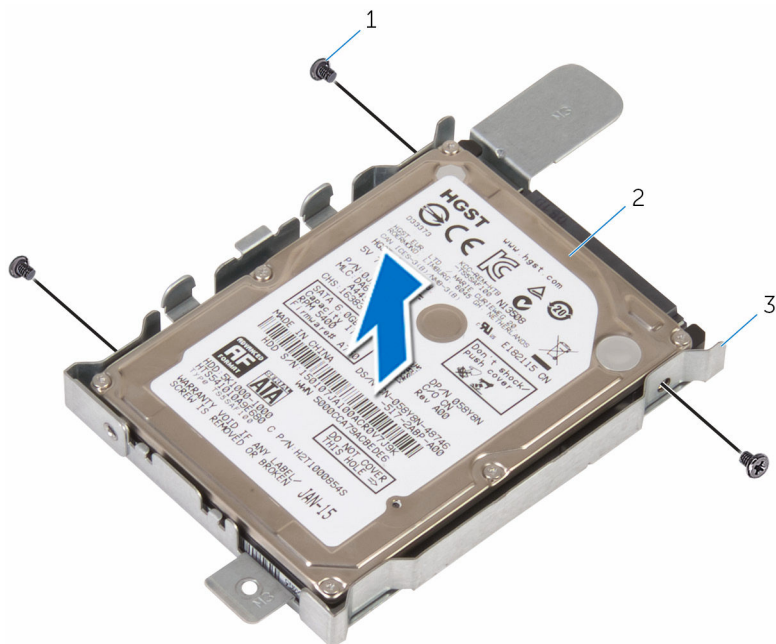

1 šrouby (3)

2 pevný disk

3 držák pevného disku

# Instalace pevného disku

---

 **VAROVÁNÍ:** Před manipulací uvnitř počítače si přečtěte bezpečnostní informace dodané s počítačem a postupujte podle kroků popsaných v části [Před manipulací uvnitř počítače](#). Po dokončení práce uvnitř počítače postupujte podle pokynů v části [Po dokončení práce uvnitř počítače](#). Další vzorové postupy naleznete na domovské stránce Regulatory Compliance (Soulad s předpisy) na adrese [www.dell.com/regulatory\\_compliance](http://www.dell.com/regulatory_compliance).

 **VÝSTRAHA:** Pevné disky jsou křehké. Při manipulaci s pevným diskem buďte opatrní.

## Postup

- 1 Umístěte pevný disk do držáku pevného disku a zarovnejte otvory pro šrouby na pevném disku s otvory pro šrouby na držáku pevného disku.
- 2 Zašroubujte šrouby upevňující držák pevného disku k pevnému disku.
- 3 Zasuňte sestavu pevného disku do pozice a ujistěte se, že je otvor pro šroub na držáku pevného disku zarovnan s otvorem pro šroub na středním krytu.
- 4 Zašroubujte šroub připevňující sestavu pevného disku ke střednímu krytu.
- 5 Připojte k disku kabel pevného disku.

## Následné kroky

- 1 Namontujte [zadní kryt](#).
- 2 Namontujte [podstavec](#).

# Vyjmutí paměťových modulů

---



**VAROVÁNÍ:** Před manipulací uvnitř počítače si přečtěte bezpečnostní informace dodané s počítačem a postupujte podle kroků popsaných v části [Před manipulací uvnitř počítače](#). Po dokončení práce uvnitř počítače postupujte podle pokynů v části [Po dokončení práce uvnitř počítače](#). Další vzorové postupy naleznete na domovské stránce Regulatory Compliance (Soulad s předpisy) na adrese [www.dell.com/regulatory\\_compliance](http://www.dell.com/regulatory_compliance).

## Přípravné kroky

- 1 Demontujte [podstavec](#).
- 2 Demontujte [zadní kryt](#).

## Postup

- 1 Prsty opatrně roztáhněte pojistné svorky na každém konci slotu paměťového modulu tak, aby paměťový modul vyskočil z pozice.

**2** Vysuňte paměťový modul ze slotu paměťového modulu.

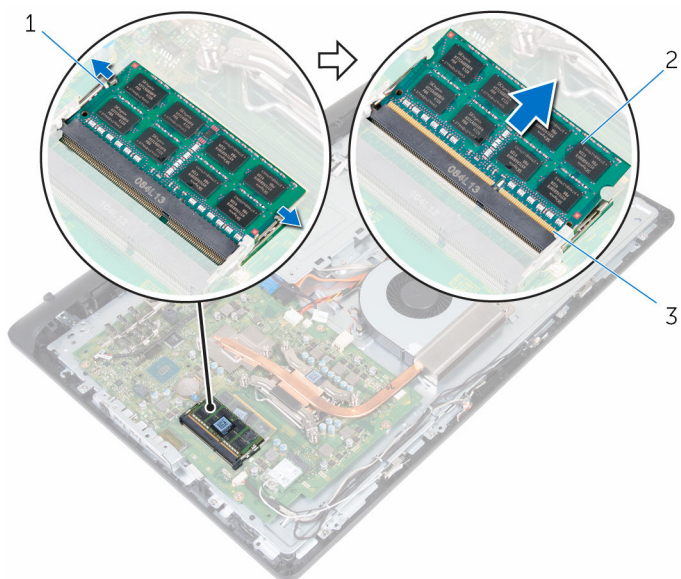

1 zajišťovací spony (2)

2 paměťový modul

3 slot paměťového modulu

# Montáž paměťových modulů

---



**VAROVÁNÍ:** Před manipulací uvnitř počítače si přečtěte bezpečnostní informace dodané s počítačem a postupujte podle kroků popsaných v části [Před manipulací uvnitř počítače](#). Po dokončení práce uvnitř počítače postupujte podle pokynů v části [Po dokončení práce uvnitř počítače](#). Další vzorové postupy naleznete na domovské stránce Regulatory Compliance (Soulad s předpisy) na adrese [www.dell.com/regulatory\\_compliance](http://www.dell.com/regulatory_compliance).

## Postup

- 1 Zarovnejte zářez na hraně paměťového modulu s výčnělkem na slotu paměťového modulu.

- 2 Modul pevně zasuňte pod úhlem do slotu a poté modul zatlačte směrem dolů, dokud nezapadne na místo.

 **POZNÁMKA:** Jestliže neuslyšíte cvaknutí, modul vyjměte a postup vkládání zopakujte.

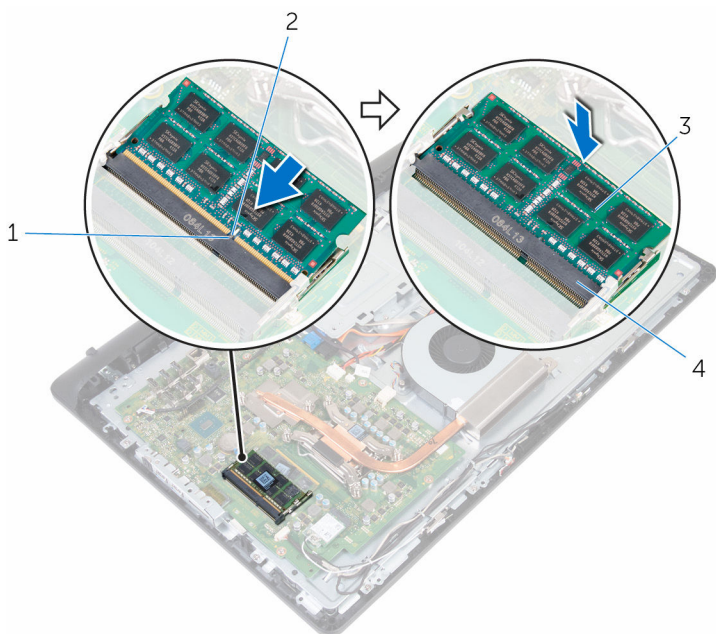

1 západka

3 paměťový modul

2 zářez

4 slot paměťového modulu

## Následné kroky

- 1 Namontujte [zadní kryt](#).
- 2 Namontujte [podstavec](#).



# Demontáž bezdrátové karty

---



**VAROVÁNÍ:** Před manipulací uvnitř počítače si přečtěte bezpečnostní informace dodané s počítačem a postupujte podle kroků popsaných v části [Před manipulací uvnitř počítače](#). Po dokončení práce uvnitř počítače postupujte podle pokynů v části [Po dokončení práce uvnitř počítače](#). Další vzorové postupy naleznete na domovské stránce Regulatory Compliance (Soulad s předpisy) na adrese [www.dell.com/regulatory\\_compliance](http://www.dell.com/regulatory_compliance).

## Přípravné kroky

- 1 Demontujte [podstavec](#).
- 2 Demontujte [zadní kryt](#).

## Postup

- 1 Vyšroubujte šroub upevňující držák bezdrátové karty a bezdrátovou kartu ze základní desky.
- 2 Vysuňte držák bezdrátové karty z bezdrátové karty.
- 3 Odpojte anténní kabely od bezdrátové karty.

**4** Vysuňte bezdrátovou kartu ze slotu bezdrátové karty.

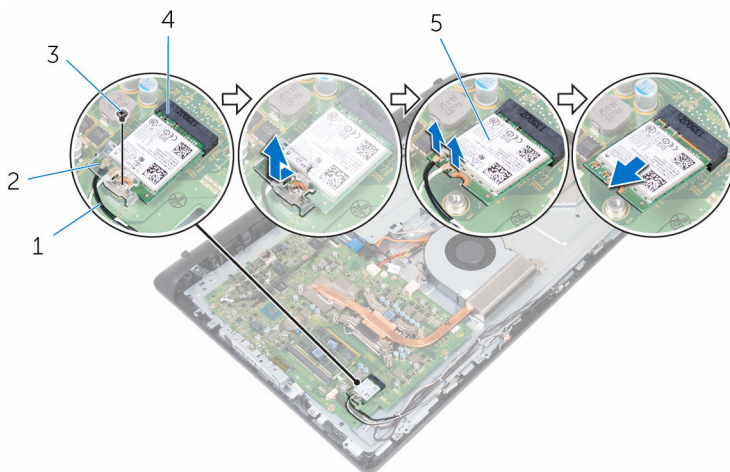

1 anténní kabely (2)

3 šroub

5 bezdrátová karta

2 držák bezdrátové karty

4 slot pro bezdrátovou kartu

# Instalace bezdrátové karty

 **VAROVÁNÍ:** Před manipulací uvnitř počítače si přečtěte bezpečnostní informace dodané s počítačem a postupujte podle kroků popsaných v části [Před manipulací uvnitř počítače](#). Po dokončení práce uvnitř počítače postupujte podle pokynů v části [Po dokončení práce uvnitř počítače](#). Další vzorové postupy naleznete na domovské stránce Regulatory Compliance (Soulad s předpisy) na adrese [www.dell.com/regulatory\\_compliance](http://www.dell.com/regulatory_compliance).

## Postup

- 1 Zarovnejte zářez na bezdrátové kartě s výčnělkem na slotu pro bezdrátovou kartu a zasuňte kartu do slotu.
- 2 Připojte anténní kabely k bezdrátové kartě.  
Následující tabulka uvádí barevné schéma anténních kabelů pro bezdrátové karty podporované tímto počítačem:

Konektory na bezdrátové kartě	Barva anténního kabelu
Hlavní (bílý trojúhelník)	Bílá
Pomocný (černý trojúhelník)	Černá

- 3 Nasuňte držák bezdrátové karty na bezdrátovou kartu.
- 4 Zarovnejte otvor pro šroub na držáku bezdrátové karty s otvorem pro šroub na bezdrátové kartě.

- 5 Zašroubujte šroub upevňující držák bezdrátové karty a bezdrátovou kartu k základní desce.

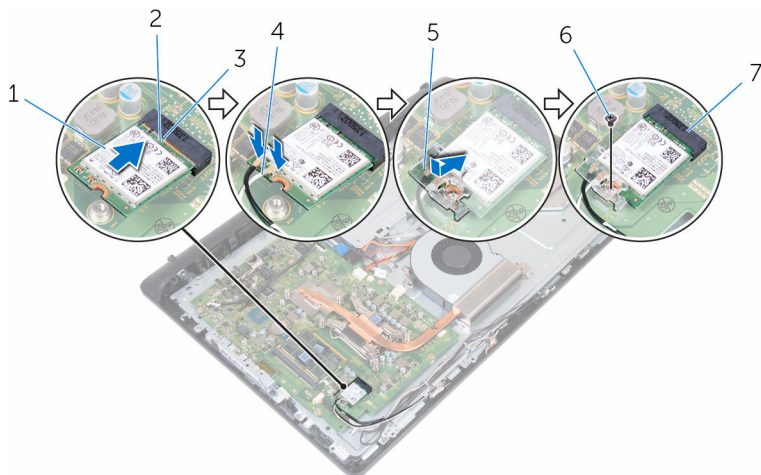

- |   |                            |   |               |
|---|----------------------------|---|---------------|
| 1 | bezdrátová karta           | 2 | zářez         |
| 3 | západka                    | 4 | kabely antény |
| 5 | držák bezdrátové karty     | 6 | šroub         |
| 7 | slot pro bezdrátovou kartu |   |               |

## Následné kroky

- 1 Namontujte [zadní kryt](#).
- 2 Namontujte [podstavec](#).

# Demontáž chladiče

---

 **VAROVÁNÍ:** Před manipulací uvnitř počítače si přečtěte bezpečnostní informace dodané s počítačem a postupujte podle kroků popsanych v části [Před manipulací uvnitř počítače](#). Po dokončení práce uvnitř počítače postupujte podle pokynů v části [Po dokončení práce uvnitř počítače](#). Další vzorové postupy naleznete na domovské stránce Regulatory Compliance (Soulad s předpisy) na adrese [www.dell.com/regulatory\\_compliance](http://www.dell.com/regulatory_compliance).

 **VAROVÁNÍ:** Chladič se může za běžného provozu zahřát. Než se dotknete chladiče, nechte ho po dostatečnou dobu vychladnout.

 **VÝSTRAHA:** Abyste zajistili maximální chlazení procesoru, nedotýkejte se oblastí přenosu tepla na chladiči. Mastnota na vaší pokožce může snížit schopnost teplovodivé pasty přenášet teplo.

## Přípravné kroky

- 1 Demontujte [podstavec](#).
- 2 Demontujte [zadní kryt](#).

## Postup

 **POZNÁMKA:** V závislosti na objednané konfiguraci se může lišit počet šroubů a vzhled sestavy chladiče.

- 1 Postupně (podle pořadí vyznačeného na chladiči) odšroubujte jisticí šrouby, které připevňují chladič k základní desce.
- 2 Odšroubujte šroub připevňující chladič ke střednímu krytu.

**3** Vyměňte chladič ze základní desky.

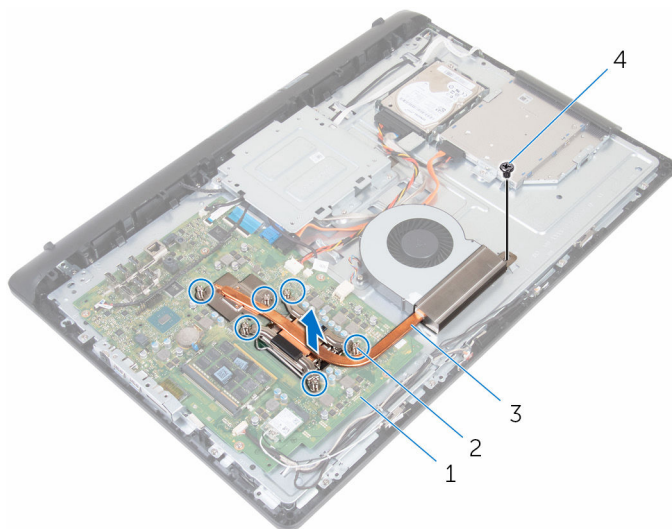

1 základní deska

2 upevňovací šrouby (6)

3 chladič

4 šroub

# Výměna chladiče

---



**VAROVÁNÍ:** Před manipulací uvnitř počítače si přečtěte bezpečnostní informace dodané s počítačem a postupujte podle kroků popsaných v části [Před manipulací uvnitř počítače](#). Po dokončení práce uvnitř počítače postupujte podle pokynů v části [Po dokončení práce uvnitř počítače](#). Další vzorové postupy naleznete na domovské stránce Regulatory Compliance (Soulad s předpisy) na adrese [www.dell.com/regulatory\\_compliance](http://www.dell.com/regulatory_compliance).



**VÝSTRAHA:** Nesprávné vyrovnání chladiče může poškodit základní desku a procesor.



**POZNÁMKA:** Originální teplovodivou pastu lze použít znovu v případě, že společně nainstalujete původní procesor a chladič. Pokud vyměníte procesor nebo chladič, použijte termopodložku dodanou v sadě, abyste zajistili dosažení správné teplotní vodivosti.

## Postup

- 1 Zarovnejte jisticí šrouby na chladiči s otvory pro šrouby na základní desce.
- 2 Postupně (podle pořadí vyznačeného na chladiči) utáhněte jisticí šrouby, které připevňují chladič k základní desce.
- 3 Zašroubujte šroub připevňující chladič ke střednímu krytu.

## Následné kroky

- 1 Namontujte [zadní kryt](#).
- 2 Namontujte [podstavec](#).

# Vyjmutí ventilátoru

---



**VAROVÁNÍ:** Před manipulací uvnitř počítače si přečtěte bezpečnostní informace dodané s počítačem a postupujte podle kroků popsaných v části [Před manipulací uvnitř počítače](#). Po dokončení práce uvnitř počítače postupujte podle pokynů v části [Po dokončení práce uvnitř počítače](#). Další vzorové postupy naleznete na domovské stránce Regulatory Compliance (Soulad s předpisy) na adrese [www.dell.com/regulatory\\_compliance](http://www.dell.com/regulatory_compliance).

## Přípravné kroky

- 1 Demontujte [podstavec](#).
- 2 Demontujte [zadní kryt](#).

## Postup

- 1 Odpojte kabel ventilátoru od základní desky.
- 2 Odšroubujte šrouby upevňující ventilátor ke střednímu krytu.



**3** Vyměňte ventilátor ze středního krytu.

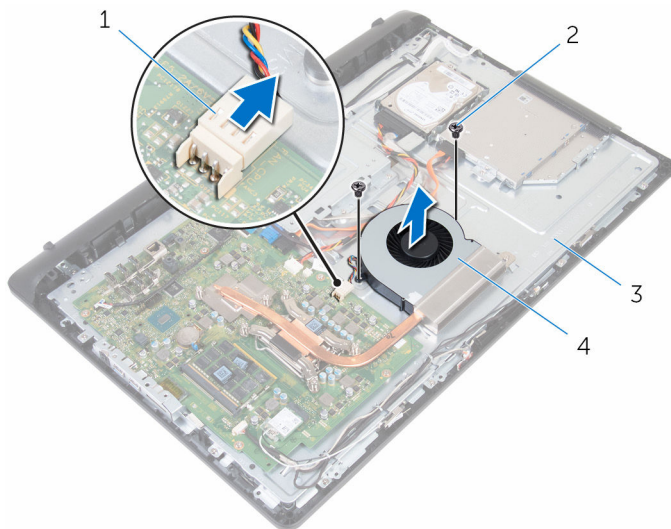

1 kabel ventilátoru

2 šrouby (2)

3 střední kryt

4 ventilátor,

# Výměna ventilátoru

---



**VAROVÁNÍ:** Před manipulací uvnitř počítače si přečtěte bezpečnostní informace dodané s počítačem a postupujte podle kroků popsaných v části [Před manipulací uvnitř počítače](#). Po dokončení práce uvnitř počítače postupujte podle pokynů v části [Po dokončení práce uvnitř počítače](#). Další vzorové postupy naleznete na domovské stránce Regulatory Compliance (Soulad s předpisy) na adrese [www.dell.com/regulatory\\_compliance](http://www.dell.com/regulatory_compliance).

## Postup

- 1 Otvory pro šrouby na ventilátoru zarovnejte s otvory pro šrouby na středním krytu.
- 2 Zašroubujte šrouby upevňující ventilátor ke střednímu krytu.
- 3 Připojte kabel ventilátoru k základní desce.

## Následné kroky

- 1 Namontujte [zadní kryt](#).
- 2 Namontujte [podstavec](#).

# Vyjmutí knoflíkové baterie

---

 **VAROVÁNÍ:** Před manipulací uvnitř počítače si přečtěte bezpečnostní informace dodané s počítačem a postupujte podle kroků popsaných v části [Před manipulací uvnitř počítače](#). Po dokončení práce uvnitř počítače postupujte podle pokynů v části [Po dokončení práce uvnitř počítače](#). Další vzorové postupy naleznete na domovské stránce Regulatory Compliance (Soulad s předpisy) na adrese [www.dell.com/regulatory\\_compliance](http://www.dell.com/regulatory_compliance).

 **VÝSTRAHA:** Vyjmutím knoflíkové baterie dojde k vynulování nastavení systému BIOS na výchozí hodnoty. Doporučujeme, abyste si před vyjmutím knoflíkové baterie poznačili nastavení systému BIOS.

## Přípravné kroky

- 1 Demontujte [podstavec](#).
- 2 Demontujte [zadní kryt](#).

## Postup

Tlačte na pojistnou svorku směrem od baterie, dokud se baterie neuvolní.

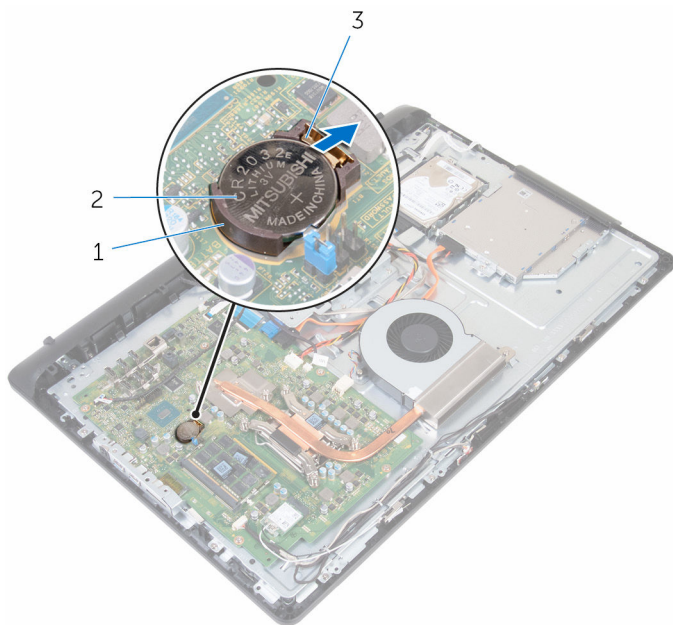

- 1 socket baterie
- 3 pojistná svorka

- 2 knoflíková baterie

# Vložení knoflíkové baterie

---



**VAROVÁNÍ:** Před manipulací uvnitř počítače si přečtěte bezpečnostní informace dodané s počítačem a postupujte podle kroků popsaných v části [Před manipulací uvnitř počítače](#). Po dokončení práce uvnitř počítače postupujte podle pokynů v části [Po dokončení práce uvnitř počítače](#). Další vzorové postupy naleznete na domovské stránce Regulatory Compliance (Soulad s předpisy) na adrese [www.dell.com/regulatory\\_compliance](http://www.dell.com/regulatory_compliance).

## Postup

Vložte novou knoflíkovou baterii kladnou stranou nahoru do lůžka baterie a zatlačte ji na místo (musí zapadnout).

## Následné kroky

- 1 Namontujte [zadní kryt](#).
- 2 Namontujte [podstavec](#).

# Vyjmutí procesoru

---



**VAROVÁNÍ:** Před manipulací uvnitř počítače si přečtěte bezpečnostní informace dodané s počítačem a postupujte podle kroků popsaných v části [Před manipulací uvnitř počítače](#). Po dokončení práce uvnitř počítače postupujte podle pokynů v části [Po dokončení práce uvnitř počítače](#). Další vzorové postupy naleznete na domovské stránce Regulatory Compliance (Soulad s předpisy) na adrese [www.dell.com/regulatory\\_compliance](http://www.dell.com/regulatory_compliance).

## Přípravné kroky

- 1 Demontujte [podstavec](#).
- 2 Demontujte [zadní kryt](#).
- 3 Vyjměte [chladič](#).

## Postup



**POZNÁMKA:** Procesor držte při manipulaci jen za jeho okraje, jinak by mohlo dojít k poškození.

- 1 Stiskněte a povytáhněte uvolňovací páčku a uvolněte ji tak ze zajišťovací západky.
- 2 Kryt procesoru otevřete tak, že uvolňovací páčku zcela odklopíte.

**3** Zvedněte procesor opatrně z patice procesoru.

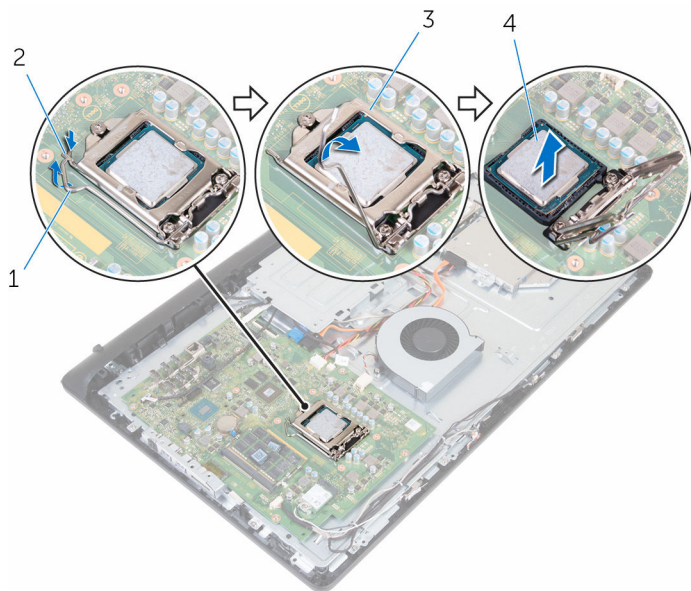

1 uvolňovací páčka

2 západka

3 kryt procesoru

4 procesor

# Montáž procesoru

---

 **VAROVÁNÍ:** Před manipulací uvnitř počítače si přečtěte bezpečnostní informace dodané s počítačem a postupujte podle kroků popsaných v části [Před manipulací uvnitř počítače](#). Po dokončení práce uvnitř počítače postupujte podle pokynů v části [Po dokončení práce uvnitř počítače](#). Další vzorové postupy naleznete na domovské stránce Regulatory Compliance (Soulad s předpisy) na adrese [www.dell.com/regulatory\\_compliance](http://www.dell.com/regulatory_compliance).

 **VÝSTRAHA:** Pokud měníte procesor nebo chladič, použijte chladicí pastu dodanou v rámci sady. Zajistíte tak dosažení správné tepelné vodivosti.

## Postup

 **POZNÁMKA:** Originální teplovodivou pastu lze použít znovu v případě, že společně nainstalujete původní procesor a chladič. Pokud vyměníte procesor nebo chladič, použijte teplovodivou podložku dodanou v sadě, abyste zajistili požadovaný odvod tepla.

 **VÝSTRAHA:** Procesor je nutné umístit do patice správně, jinak dojde k jeho trvalému poškození.

- 1 Ověřte, že je kryt procesoru zcela otevřený.
- 2 Roh procesoru s kolíkem 1 vyrovnejte s příslušným rohem kolíku 1 na patici procesoru a poté vložte procesor do patice.
- 3 Zarovnejte výřezy na procesoru se západkami na patici procesoru.
- 4 Po úplném usazení procesoru v patici zavřete kryt procesoru a současně dbejte na to, aby byla uvolňovací páčka zcela odklopená.

 **VÝSTRAHA:** Ujistěte se, že je zárez na krytu procesoru umístěn pod zarovnávacím kolíkem.



- 5 Zatlačte uvolňovací páčku dolů a umístěte ji pod západku na krytu procesoru.

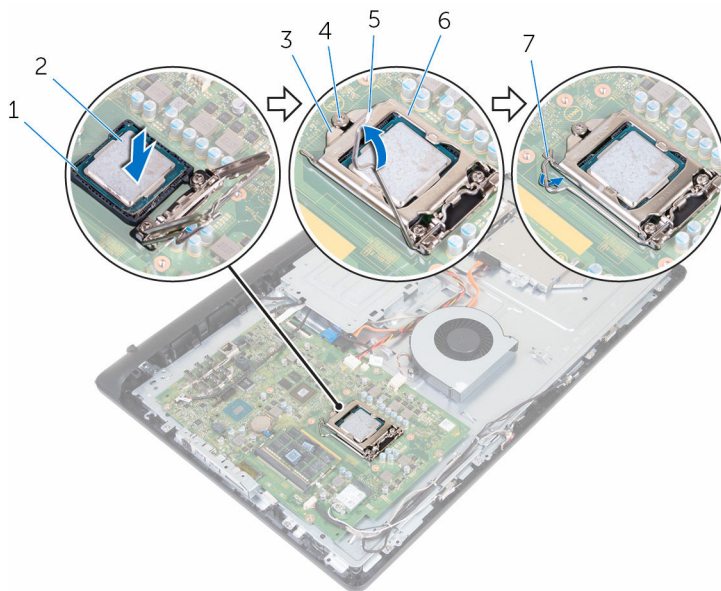

- |   |                          |   |                   |
|---|--------------------------|---|-------------------|
| 1 | roh kolíku 1             | 2 | procesor          |
| 3 | zářez na krytu procesoru | 4 | zarovnávací kolík |
| 5 | uvolňovací páčka         | 6 | kryt procesoru    |
| 7 | západka                  |   |                   |

## Následné kroky

- 1 Namontujte [chladič](#).
- 2 Namontujte [zadní kryt](#).
- 3 Namontujte [podstavec](#).

# Demontáž mikrofону

---

 **VAROVÁNÍ:** Před manipulací uvnitř počítače si přečtěte bezpečnostní informace dodané s počítačem a postupujte podle kroků popsaných v části [Před manipulací uvnitř počítače](#). Po dokončení práce uvnitř počítače postupujte podle pokynů v části [Po dokončení práce uvnitř počítače](#). Další vzorové postupy naleznete na domovské stránce Regulatory Compliance (Soulad s předpisy) na adrese [www.dell.com/regulatory\\_compliance](http://www.dell.com/regulatory_compliance).

## Přípravné kroky

- 1 Demontujte [podstavec](#).
- 2 Demontujte [zadní kryt](#).

## Postup

 **POZNÁMKA:** Levý a pravý mikrofon nelze zaměnit. Všimněte si umístění, abyste je pak mohli vrátit správně na určené místo.

- 1 Tlačte na mikrofon směrem dovnitř a vysuňte jej ven ze slotu na čelním krytu displeje.

2 Odpojte kabel mikrofonu od desky mikrofonu.

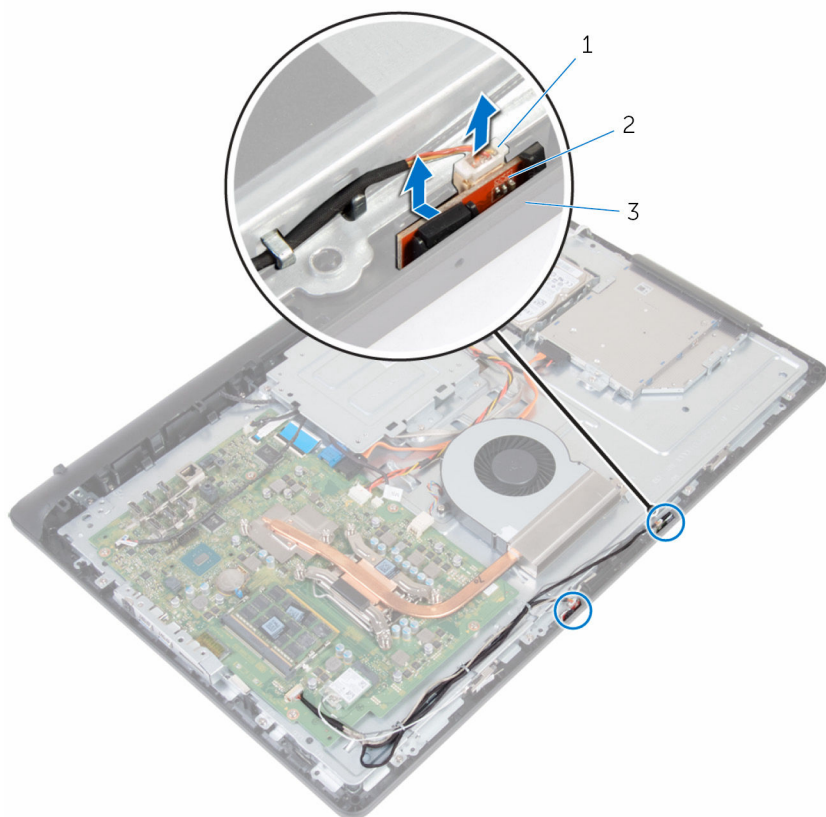

- 1 kabel mikrofonu
- 3 čelní kryt displeje

- 2 mikrofony (2)

# Montáž mikrofону

---

 **VAROVÁNÍ:** Před manipulací uvnitř počítače si přečtěte bezpečnostní informace dodané s počítačem a postupujte podle kroků popsaných v části [Před manipulací uvnitř počítače](#). Po dokončení práce uvnitř počítače postupujte podle pokynů v části [Po dokončení práce uvnitř počítače](#). Další vzorové postupy naleznete na domovské stránce Regulatory Compliance (Soulad s předpisy) na adrese [www.dell.com/regulatory\\_compliance](http://www.dell.com/regulatory_compliance).

## Postup

 **POZNÁMKA:** Levý a pravý mikrofon nelze zaměnit. Všimněte si umístění, abyste je pak mohli vrátit správně na určené místo.

- 1 Připojte kabel mikrofónu k desce mikrofónu.
- 2 Zasuňte desku mikrofónu do slotu na čelním krytu displeje.
- 3 Ved'te kabel mikrofónu vodičky na středním krytu.

## Následné kroky

- 1 Namontujte [zadní kryt](#).
- 2 Namontujte [podstavec](#).

# Demontáž kamery

---



**VAROVÁNÍ:** Před manipulací uvnitř počítače si přečtěte bezpečnostní informace dodané s počítačem a postupujte podle kroků popsaných v části [Před manipulací uvnitř počítače](#). Po dokončení práce uvnitř počítače postupujte podle pokynů v části [Po dokončení práce uvnitř počítače](#). Další vzorové postupy naleznete na domovské stránce Regulatory Compliance (Soulad s předpisy) na adrese [www.dell.com/regulatory\\_compliance](http://www.dell.com/regulatory_compliance).

## Přípravné kroky

- 1 Demontujte [podstavec](#).
- 2 Demontujte [zadní kryt](#).

## Postup

- 1 Všimněte si vedení kabelů antény, mikrofonu a kamery a kabely vyjměte z vodiček na čelním krytu displeje a středním krytu.
- 2 Prsty stiskněte pojistnou svorku a vyjměte sestavu kamery.
- 3 Odpojte kabel kamery od kamery.
- 4 Uvolněte sestavu kamery ze západek na čelním krytu displeje.

**5** Odlepte kameru z rámu kamery.

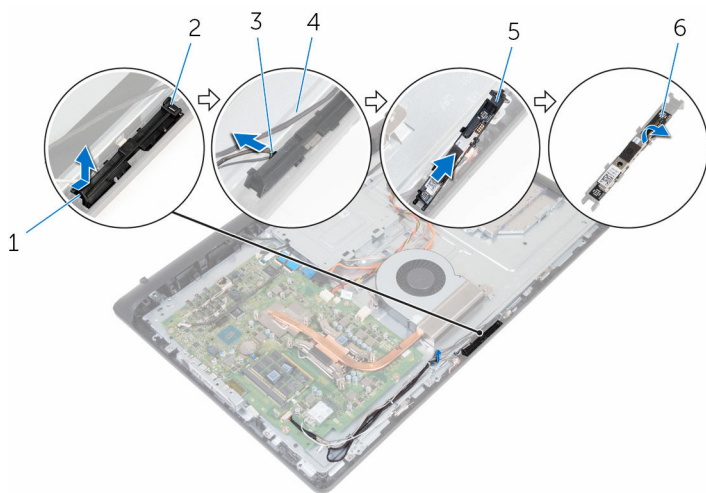

1 pojistná svorka

3 Kabel kamery

5 rám kamery

2 západka

4 čelní kryt displeje

6 kamera

# Instalace kamery

---

 **VAROVÁNÍ:** Před manipulací uvnitř počítače si přečtěte bezpečnostní informace dodané s počítačem a postupujte podle kroků popsaných v části [Před manipulací uvnitř počítače](#). Po dokončení práce uvnitř počítače postupujte podle pokynů v části [Po dokončení práce uvnitř počítače](#). Další vzorové postupy naleznete na domovské stránce Regulatory Compliance (Soulad s předpisy) na adrese [www.dell.com/regulatory\\_compliance](http://www.dell.com/regulatory_compliance).

## Postup

- 1 Přilepte kameru k rámu kamery.
- 2 Připojte kabel kamery ke kameře.
- 3 Připojte sestavu kamery pomocí západek na čelním krytu displeje.
- 4 Zatlačte sestavu kamery do slotu na čelním krytu displeje tak, aby pojistná svorka zapadla na místo.
- 5 Ved'te kabely antény, mikrofonu a kamery vodítky na středním krytu a čelním krytu displeje.

## Následné kroky

- 1 Namontujte [zadní kryt](#).
- 2 Namontujte [podstavec](#).

# Demontáž základní desky

---

 **VAROVÁNÍ:** Před manipulací uvnitř počítače si přečtěte bezpečnostní informace dodané s počítačem a postupujte podle kroků popsaných v části [Před manipulací uvnitř počítače](#). Po dokončení práce uvnitř počítače postupujte podle pokynů v části [Po dokončení práce uvnitř počítače](#). Další vzorové postupy naleznete na domovské stránce Regulatory Compliance (Soulad s předpisy) na adrese [www.dell.com/regulatory\\_compliance](http://www.dell.com/regulatory_compliance).

 **POZNÁMKA:** Výrobní číslo vašeho počítače je umístěno na základní desce. Po výměně základní desky je nutné výrobní číslo zadat v programu pro nastavení systému BIOS.

 **POZNÁMKA:** Při výměně základní desky dojde k odstranění veškerých změn, které jste v programu pro nastavení systému BIOS v tomto systému udělali. Po výměně základní desky je třeba požadované změny provést znovu.

 **POZNÁMKA:** Před odpojením kabelů od systémové desky si zapamatujte jejich umístění, abyste je po výměně systémové desky zapojili správně.

## Přípravné kroky

- 1 Demontujte [podstavec](#).
- 2 Demontujte [zadní kryt](#).
- 3 Demontujte [bezdrátovou kartu](#).
- 4 Vyjměte [paměťové moduly](#).
- 5 Vyjměte [chladič](#).
- 6 Vyjměte [procesor](#).
- 7 Demontujte [montážní držák typu VESA](#).



# Postup

- 1 Odpojte kabely reproduktoru, kamery, mikrofonu a ventilátoru od základní desky.

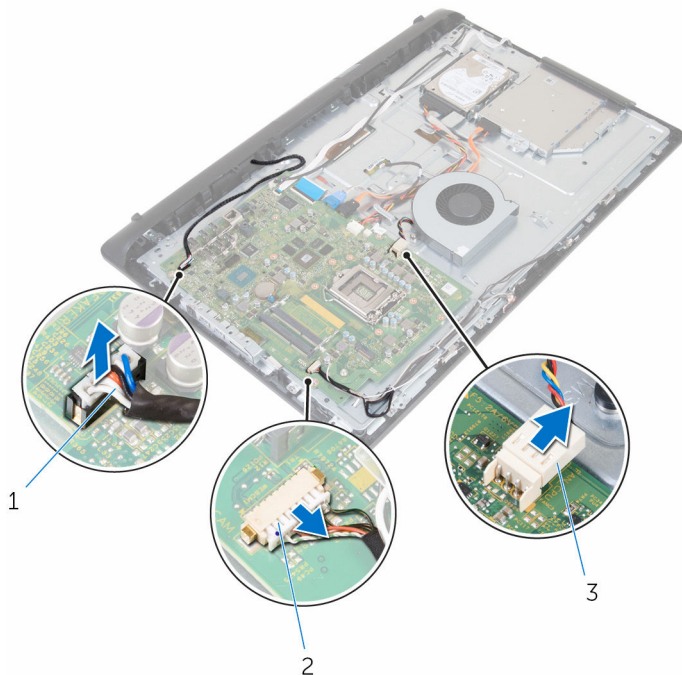

1 kabel reproduktoru

2 kabel kamery a mikrofonu

3 kabel ventilátoru

- 2 Odpojte kabely podsvícení displeje, datový kabel optické jednotky, datový kabel pevného disku, napájecí kabel pevného disku a optické jednotky a kabel desky dotykového displeje od základní desky.

- 3** Otevřete západky a odpojte kabel desky ovládacích tlačítek a kabel displeje od základní desky.

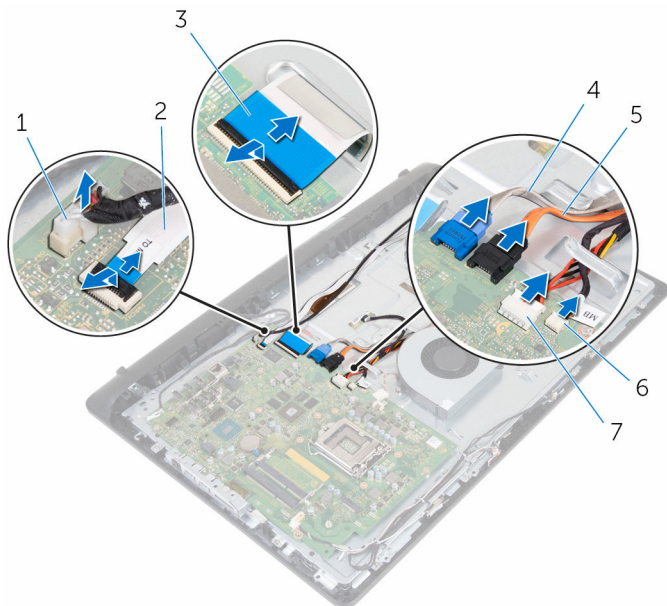

- |   |                                 |   |   |
|---|---------------------------------|---|---|
| 1 | kabel podsvícení displeje       | 2 | kabel desky ovládacích tlačítek                 |
| 3 | kabel displeje                  | 4 | datový kabel pevného disku                      |
| 5 | datový kabel optické jednotky   | 6 | napájecí kabel pevného disku a optické jednotky |
| 7 | kabel desky dotykového displeje |   |   |

- 4** Odšroubujte šrouby, které připevňují základní desku ke střednímu krytu.
- 5** Opatrně zdvihněte od vnitřního okraje základní desku a uvolněte porty ze slotů na středním krytu.

**6** Vyměňte základní desku ze středního krytu.

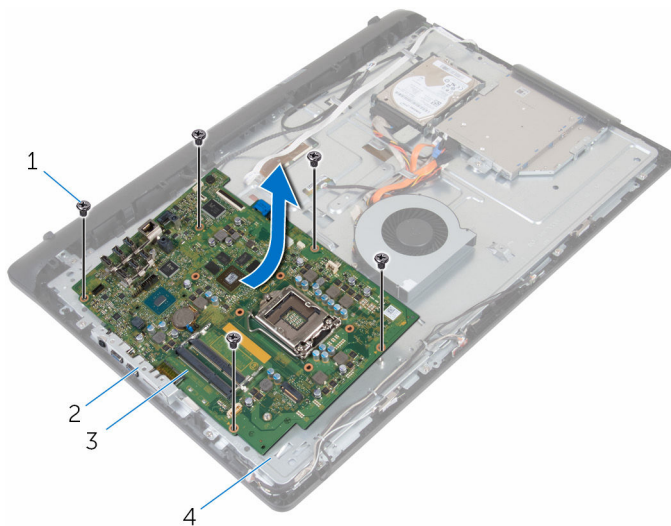

1 šrouby (5)

2 sloty

3 základní deska

4 střední kryt

# Montáž základní desky

---

 **VAROVÁNÍ:** Před manipulací uvnitř počítače si přečtěte bezpečnostní informace dodané s počítačem a postupujte podle kroků popsanych v části [Před manipulací uvnitř počítače](#). Po dokončení práce uvnitř počítače postupujte podle pokynů v části [Po dokončení práce uvnitř počítače](#). Další vzorové postupy naleznete na domovské stránce Regulatory Compliance (Soulad s předpisy) na adrese [www.dell.com/regulatory\\_compliance](http://www.dell.com/regulatory_compliance).

 **POZNÁMKA:** Výrobní číslo vašeho počítače je umístěno na základní desce. Po výměně základní desky je nutné výrobní číslo zadat v programu pro nastavení systému BIOS.

 **POZNÁMKA:** Při výměně základní desky dojde k odstranění veškerých změn, které jste v programu pro nastavení systému BIOS v tomto systému udělali. Po výměně základní desky je třeba požadované změny provést znovu.

## Postup

 **VÝSTRAHA:** Ujistěte se, zda nejsou pod základní deskou umístěny žádné kabely.

- 1 Zasuňte porty na základní desce do slotů na středním krytu a umístěte základní desku na střední kryt.
- 2 Otvory pro šrouby na základní desce zarovnejte s otvory pro šrouby na středním krytu.
- 3 Zašroubujte šrouby, které připevňují základní desku ke střednímu krytu.
- 4 Připojte kabel podsvícení displeje k základní desce.
- 5 Zasuňte kabely desky ovládacích tlačítek a displeje do konektorů na základní desce a zatlačením na západky kabely zajistěte.
- 6 Připojte kabel reproduktoru, desky dotykového displeje, datový kabel pevného disku, datový kabel optické jednotky, napájecí kabel pevného disku a optické jednotky a kabely ventilátoru, mikrofonu a kamery k základní desce.

## Následné kroky

- 1 Proveďte instalaci [paměťových modulů](#).

- 2 Namontujte [bezdrátovou kartu](#).
- 3 Namontujte [chladič](#).
- 4 Vložte [procesor](#).
- 5 Namontujte [montážní držák typu VESA](#).
- 6 Namontujte [zadní kryt](#).
- 7 Namontujte [podstavec](#).

# Demontáž montážního držáku VESA

---



**VAROVÁNÍ:** Před manipulací uvnitř počítače si přečtěte bezpečnostní informace dodané s počítačem a postupujte podle kroků popsaných v části [Před manipulací uvnitř počítače](#). Po dokončení práce uvnitř počítače postupujte podle pokynů v části [Po dokončení práce uvnitř počítače](#). Další vzorové postupy naleznete na domovské stránce Regulatory Compliance (Soulad s předpisy) na adrese [www.dell.com/regulatory\\_compliance](http://www.dell.com/regulatory_compliance).

## Přípravné kroky

- 1 Demontujte [podstavec](#).
- 2 Demontujte [zadní kryt](#).

## Postup

- 1 Všimněte si vedení kabelu reproduktoru na montážním držáku VESA a vyjměte jej z vodiček.
- 2 Vyšroubujte šrouby, které upevňují montážní držák VESA ke střednímu krytu.

**3** Zvedněte montážní držák VESA ze středního krytu.

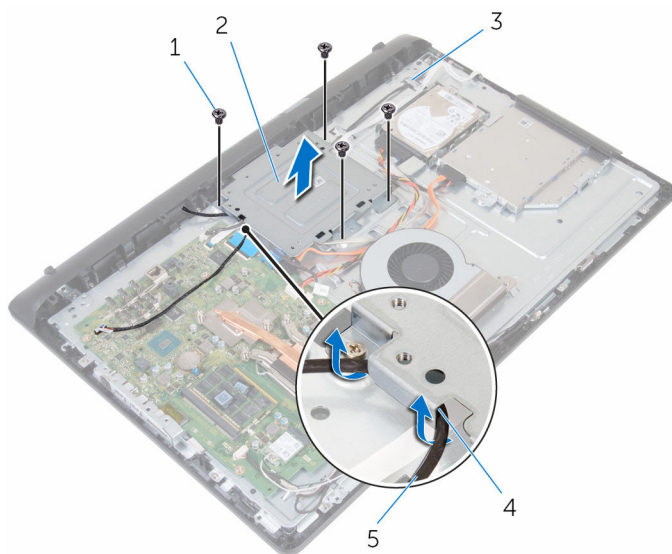

1 šrouby (4)

2 montážní držák VESA

3 střední kryt

4 vodítka

5 kabel reproduktoru

# Montáž držáku VESA

---

 **VAROVÁNÍ:** Před manipulací uvnitř počítače si přečtěte bezpečnostní informace dodané s počítačem a postupujte podle kroků popsanych v části [Před manipulací uvnitř počítače](#). Po dokončení práce uvnitř počítače postupujte podle pokynů v části [Po dokončení práce uvnitř počítače](#). Další vzorové postupy naleznete na domovské stránce Regulatory Compliance (Soulad s předpisy) na adrese [www.dell.com/regulatory\\_compliance](http://www.dell.com/regulatory_compliance).

## Postup

- 1 Zarovnejte otvory pro šrouby na montážním držáku VESA s otvory pro šrouby na středním rámu.
- 2 Zašroubujte šrouby, které upevňují montážní držák VESA ke střednímu rámu.
- 3 Ved'te kabel reproduktoru vodítka na montážním držáku VESA.

## Následné kroky

- 1 Namontujte [zadní kryt](#).
- 2 Namontujte [podstavec](#).



# Demontáž krytu reproduktorů

---

 **VAROVÁNÍ:** Před manipulací uvnitř počítače si přečtěte bezpečnostní informace dodané s počítačem a postupujte podle kroků popsaných v části [Před manipulací uvnitř počítače](#). Po dokončení práce uvnitř počítače postupujte podle pokynů v části [Po dokončení práce uvnitř počítače](#). Další vzorové postupy naleznete na domovské stránce Regulatory Compliance (Soulad s předpisy) na adrese [www.dell.com/regulatory\\_compliance](http://www.dell.com/regulatory_compliance).

## Přípravné kroky

- 1 Demontujte [podstavec](#).
- 2 Demontujte [zadní kryt](#).

## Postup

- 1 Odšroubujte šrouby připevňující kryt reproduktorů ke střednímu krytu.
- 2 Prsty uvolněte kryt reproduktorů ze středního krytu.

**3** Zvedněte kryt reproduktorů ze sestavy displeje.

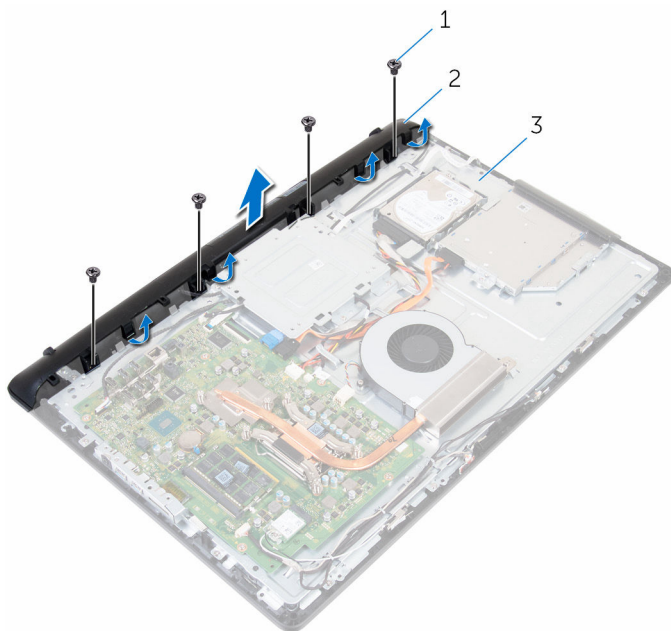

1 šrouby (4)

2 kryt reproduktorů

3 střední kryt

# Montáž krytu reproduktorů

---



**VAROVÁNÍ:** Před manipulací uvnitř počítače si přečtěte bezpečnostní informace dodané s počítačem a postupujte podle kroků popsaných v části [Před manipulací uvnitř počítače](#). Po dokončení práce uvnitř počítače postupujte podle pokynů v části [Po dokončení práce uvnitř počítače](#). Další vzorové postupy naleznete na domovské stránce Regulatory Compliance (Soulad s předpisy) na adrese [www.dell.com/regulatory\\_compliance](http://www.dell.com/regulatory_compliance).

## Postup

- 1 Zarovnejte otvory pro šrouby na krytu reproduktorů s otvory pro šrouby na středním krytu a zatlačte kryt reproduktorů na místo (musí zapadnout).
- 2 Našroubujte šrouby připevňující kryt reproduktorů ke střednímu krytu.

## Následné kroky

- 1 Namontujte [zadní kryt](#).
- 2 Namontujte [podstavec](#).

# Vyjmutí reproduktorů

---



**VAROVÁNÍ:** Před manipulací uvnitř počítače si přečtěte bezpečnostní informace dodané s počítačem a postupujte podle kroků popsaných v části [Před manipulací uvnitř počítače](#). Po dokončení práce uvnitř počítače postupujte podle pokynů v části [Po dokončení práce uvnitř počítače](#). Další vzorové postupy naleznete na domovské stránce Regulatory Compliance (Soulad s předpisy) na adrese [www.dell.com/regulatory\\_compliance](http://www.dell.com/regulatory_compliance).

## Přípravné kroky

- 1 Demontujte [podstavec](#).
- 2 Demontujte [zadní kryt](#).
- 3 Sejměte [kryt reproduktorů](#).

## Postup

- 1 Odpojte kabel reproduktoru od základní desky.
- 2 Vyjměte kabel reproduktoru z vodiček na montážním držáku VESA.
- 3 Všímněte si vedení kabelu reproduktoru na čelním krytu displeje a vyjměte jej z vodiček.

- 4 Vyměňte reproduktory společně s kabelem reproduktoru ze sestavy displeje.

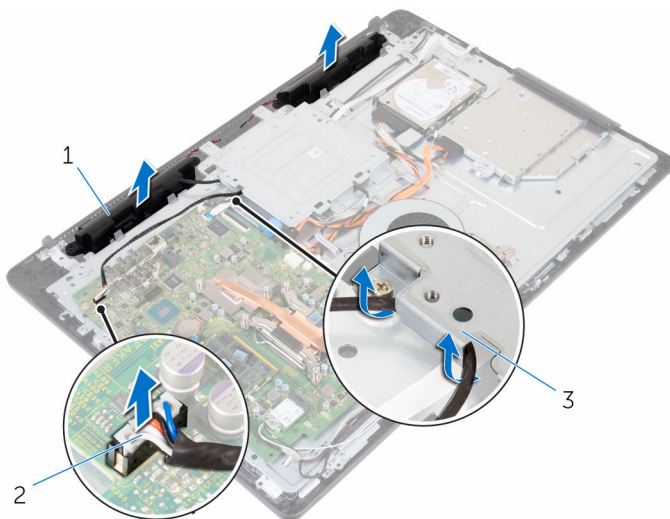

1 reproduktory (2)

2 kabel reproduktoru

3 montážní držák VESA

# Instalace reproduktorů

---

 **VAROVÁNÍ:** Před manipulací uvnitř počítače si přečtěte bezpečnostní informace dodané s počítačem a postupujte podle kroků popsaných v části [Před manipulací uvnitř počítače](#). Po dokončení práce uvnitř počítače postupujte podle pokynů v části [Po dokončení práce uvnitř počítače](#). Další vzorové postupy naleznete na domovské stránce Regulatory Compliance (Soulad s předpisy) na adrese [www.dell.com/regulatory\\_compliance](http://www.dell.com/regulatory_compliance).

## Postup

- 1 Umístěte pomocí zarovnávacích výčnělků reproduktory na sestavu displeje.
- 2 Ved'te kabel reproduktoru vodičkem na čelním krytu displeje.
- 3 Ved'te kabel reproduktoru přes montážní držák VESA.
- 4 Připojte kabel reproduktoru k základní desce.

## Následné kroky

- 1 Nasaďte [kryt reproduktoru](#).
- 2 Namontujte [zadní kryt](#).
- 3 Namontujte [podstavec](#).

# Demontáž desky ovládacích tlačítek

---



**VAROVÁNÍ:** Před manipulací uvnitř počítače si přečtěte bezpečnostní informace dodané s počítačem a postupujte podle kroků popsaných v části [Před manipulací uvnitř počítače](#). Po dokončení práce uvnitř počítače postupujte podle pokynů v části [Po dokončení práce uvnitř počítače](#). Další vzorové postupy naleznete na domovské stránce Regulatory Compliance (Soulad s předpisy) na adrese [www.dell.com/regulatory\\_compliance](http://www.dell.com/regulatory_compliance).

## Přípravné kroky

- 1 Demontujte [podstavec](#).
- 2 Demontujte [zadní kryt](#).

## Postup

- 1 Odsuňte pojistnou svorku od desky ovládacích tlačítek a vytáhněte desku ze slotu na čelním krytu displeje.

- 2 Otevřete západku a odpojte kabel desky ovládacích tlačítek od desky ovládacích tlačítek.

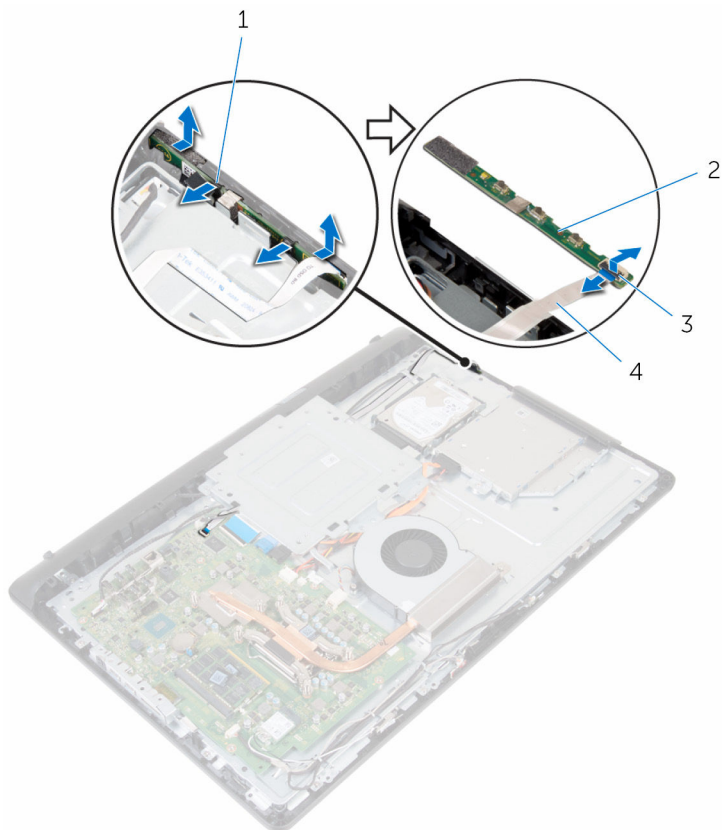

1 zajišťovací spony (2)

3 západka

2 deska ovládacích tlačítek

4 kabel desky ovládacích tlačítek



# Montáž desky ovládacích tlačítek

---



**VAROVÁNÍ:** Před manipulací uvnitř počítače si přečtěte bezpečnostní informace dodané s počítačem a postupujte podle kroků popsaných v části [Před manipulací uvnitř počítače](#). Po dokončení práce uvnitř počítače postupujte podle pokynů v části [Po dokončení práce uvnitř počítače](#). Další vzorové postupy naleznete na domovské stránce Regulatory Compliance (Soulad s předpisy) na adrese [www.dell.com/regulatory\\_compliance](http://www.dell.com/regulatory_compliance).

## Postup

- 1 Zarovnejte tlačítka na desce ovládacích tlačítek s tlačítky na čelním krytu displeje.
- 2 Zasuňte kabel desky ovládacích tlačítek do konektoru na desce ovládacích tlačítek a zavřením západky kabel zajistěte.
- 3 Zasuňte desku ovládacích tlačítek do slotu na čelním krytu displeje tak, aby pojistné svorky zapadly na místo.
- 4 Ved'te kabel desky ovládacích tlačítek vodičky a přilepte kabel desky ovládacích tlačítek ke střednímu krytu.

## Následné kroky

- 1 Namontujte [zadní kryt](#).
- 2 Namontujte [podstavec](#).

# Sejmutí středního krytu

---

 **VAROVÁNÍ:** Před manipulací uvnitř počítače si přečtěte bezpečnostní informace dodané s počítačem a postupujte podle kroků popsaných v části [Před manipulací uvnitř počítače](#). Po dokončení práce uvnitř počítače postupujte podle pokynů v části [Po dokončení práce uvnitř počítače](#). Další vzorové postupy naleznete na domovské stránce Regulatory Compliance (Soulad s předpisy) na adrese [www.dell.com/regulatory\\_compliance](http://www.dell.com/regulatory_compliance).

## Přípravné kroky

- 1 Demontujte [podstavec](#).
- 2 Demontujte [zadní kryt](#).
- 3 Vyměňte [optickou jednotku](#).
- 4 Vyměňte [pevný disk](#).
- 5 Demontujte [bezdrátovou kartu](#).
- 6 Vyměňte [chladič](#).
- 7 Demontujte [ventilátor](#).
- 8 Demontujte [základní desku](#).
- 9 Demontujte [montážní držák typu VESA](#).
- 10 Sejměte [kryt reproduktorů](#).

## Postup

- 1 Všimněte si vedení kabelů antény, kamery a mikrofonu, kabelu desky dotykového displeje, optické jednotky a pevného disku a kabely vyjměte z vodiček na středním krytu.
- 2 Odpojte kabely desky dotykového displeje a podsvícení displeje od panelu displeje.

**3** Odlepte kabel desky ovládacích tlačítek od středního krytu.

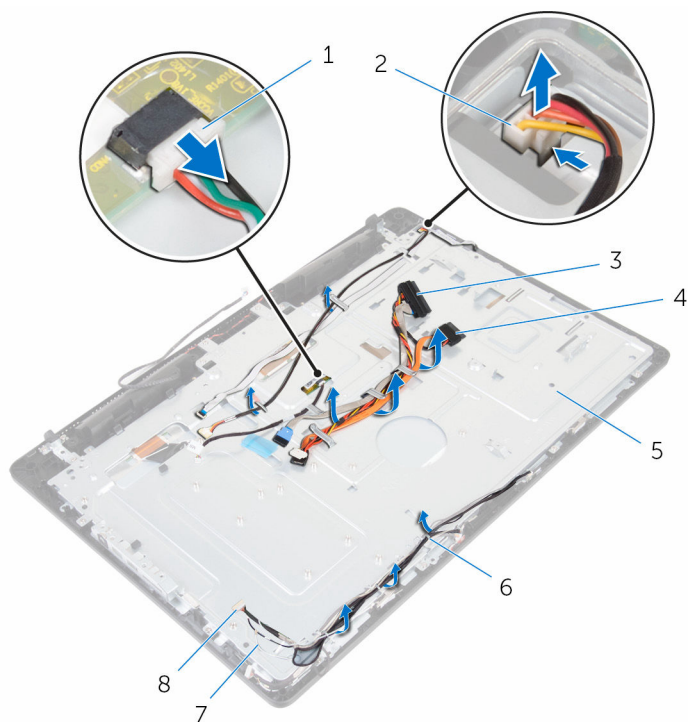

1 kabel desky dotykového displeje

2 kabel podsvícení displeje

3 kabel pevného disku

4 kabel optické jednotky

5 střední kryt

6 vodička

7 anténní kabely (2)

8 kabel kamery a mikrofonu

4 Odšroubujte šrouby, které připevňují střední kryt k sestavě displeje.

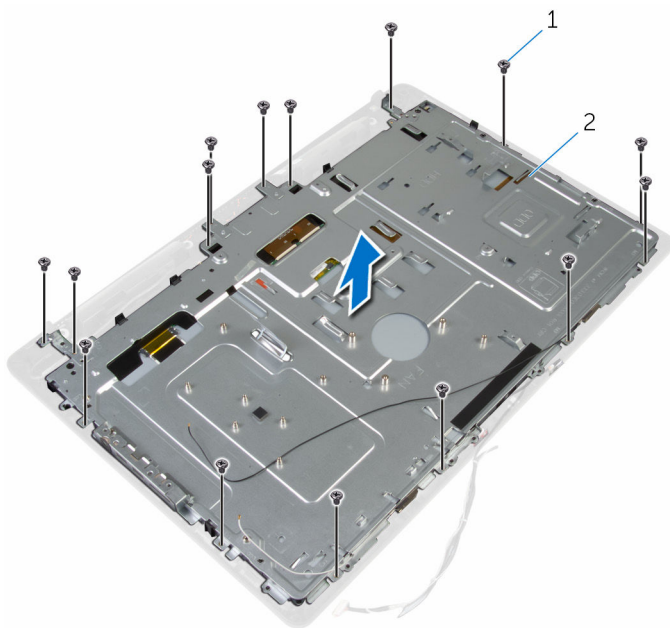

1 šrouby (16)

2 sestava displeje

- 5** Odšroubujte šrouby, které připevňují střední kryt k panelu displeje.

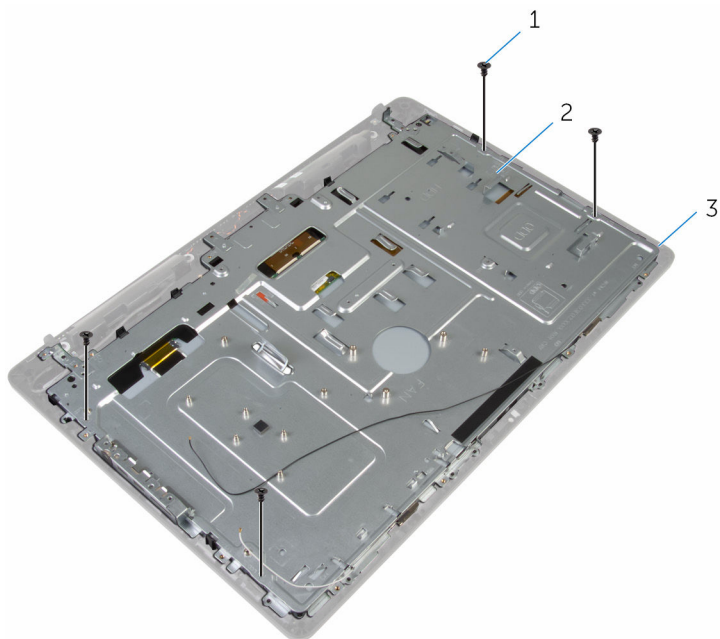

1 šrouby (4)

2 sestava displeje

- 6** Uvolněte střední kryt ze západek na sestavě displeje.

- 7** Proveďte kabel displeje přes slot na sestavě displeje.

**8** Vyměňte střední kryt ze sestavy displeje.

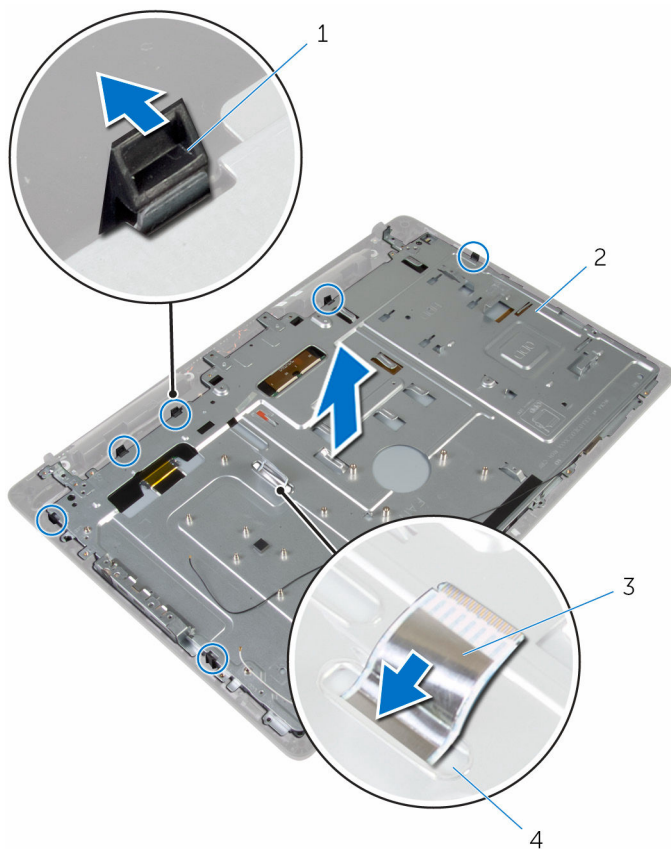

1 západky (6)

3 kabel displeje

2 střední kryt

4 slot

# Nasazení středního krytu

---

 **VAROVÁNÍ:** Před manipulací uvnitř počítače si přečtěte bezpečnostní informace dodané s počítačem a postupujte podle kroků popsanych v části [Před manipulací uvnitř počítače](#). Po dokončení práce uvnitř počítače postupujte podle pokynů v části [Po dokončení práce uvnitř počítače](#). Další vzorové postupy naleznete na domovské stránce Regulatory Compliance (Soulad s předpisy) na adrese [www.dell.com/regulatory\\_compliance](http://www.dell.com/regulatory_compliance).

## Postup

 **VÝSTRAHA:** Ujistěte se, že pod středním krytem není žádný kabel.

- 1 Zarovnejte sloty na středním krytu se západkami na sestavě displeje.
- 2 Proveďte kabel displeje přes slot na středním krytu.
- 3 Uložte střední kryt na sestavu displeje a tlačte na něj, dokud západky nezapadnou na místo.
- 4 Zašroubujte šrouby, které připevňují střední kryt k sestavě displeje.
- 5 Ved'te kabely antény, kamery a mikrofonu, kabely desky dotykového displeje, optické jednotky a pevného disku vodičky na středním krytu.
- 6 Přilepte kabel desky ovládacích tlačítek ke střednímu krytu.
- 7 Připojte kabely desky dotykového displeje a podsvícení displeje k panelu displeje.

## Následné kroky

- 1 Nasad'te [kryt reproduktoru](#).
- 2 Namontujte [montážní držák typu VESA](#).
- 3 Vložte [základní desku](#).
- 4 Namontujte [ventilátor](#).
- 5 Namontujte [chladič](#).
- 6 Namontujte [bezdrátovou kartu](#).
- 7 Namontujte [pevný disk](#).
- 8 Namontujte [optickou jednotku](#).
- 9 Namontujte [zadní kryt](#).

10 Namontujte [podstavec](#).



# Demontáž pryžových montážních noh

---

 **VAROVÁNÍ:** Před manipulací uvnitř počítače si přečtěte bezpečnostní informace dodané s počítačem a postupujte podle kroků popsaných v části [Před manipulací uvnitř počítače](#). Po dokončení práce uvnitř počítače postupujte podle pokynů v části [Po dokončení práce uvnitř počítače](#). Další vzorové postupy naleznete na domovské stránce Regulatory Compliance (Soulad s předpisy) na adrese [www.dell.com/regulatory\\_compliance](http://www.dell.com/regulatory_compliance).

## Přípravné kroky

- 1 Demontujte [podstavec](#).
- 2 Demontujte [zadní kryt](#).
- 3 Vyjměte [optickou jednotku](#).
- 4 Vyjměte [pevný disk](#).
- 5 Demontujte [bezdrátovou kartu](#).
- 6 Vyjměte [chladič](#).
- 7 Demontujte [ventilátor](#).
- 8 Demontujte [základní desku](#).
- 9 Demontujte [montážní držák typu VESA](#).
- 10 Sejměte [kryt reproduktorů](#).
- 11 Sejměte [střední kryt](#).

## Postup

- 1 Odšroubujte šroub, který připevňuje pryžovou montážní nohu k sestavě displeje.

**2** Zvedněte pryžovou montážní nohu z čelního krytu displeje.

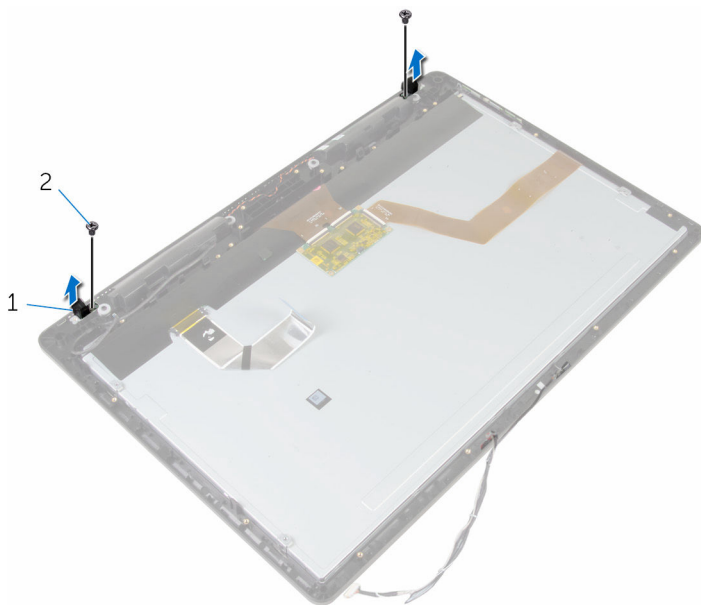

1 pryžové montážní nohy (2)

2 šrouby (2)

3 sestava displeje

# Montáž pryžových noh

---

 **VAROVÁNÍ:** Před manipulací uvnitř počítače si přečtěte bezpečnostní informace dodané s počítačem a postupujte podle kroků popsaných v části [Před manipulací uvnitř počítače](#). Po dokončení práce uvnitř počítače postupujte podle pokynů v části [Po dokončení práce uvnitř počítače](#). Další vzorové postupy naleznete na domovské stránce Regulatory Compliance (Soulad s předpisy) na adrese [www.dell.com/regulatory\\_compliance](http://www.dell.com/regulatory_compliance).

## Postup

- 1 Zarovnejte otvory pro šrouby na pryžové montážní noze s otvory pro šrouby v čelním krytu displeje.
- 2 Zašroubujte šroub, který připevňuje pryžovou montážní nohu k sestavě displeje.

## Následné kroky

- 1 Nasaďte [střední kryt](#).
- 2 Nasaďte [kryt reproduktoru](#).
- 3 Namontujte [montážní držák typu VESA](#).
- 4 Vložte [základní desku](#).
- 5 Namontujte [ventilátor](#).
- 6 Namontujte [chladič](#).
- 7 Namontujte [bezdrátovou kartu](#).
- 8 Namontujte [pevný disk](#).
- 9 Namontujte [optickou jednotku](#).
- 10 Namontujte [zadní kryt](#).
- 11 Namontujte [podstavec](#).

# Demontáž sestavy displeje

---

 **VAROVÁNÍ:** Před manipulací uvnitř počítače si přečtete bezpečnostní informace dodané s počítačem a postupujte podle kroků popsanych v části [Před manipulací uvnitř počítače](#). Po dokončení práce uvnitř počítače postupujte podle pokynů v části [Po dokončení práce uvnitř počítače](#). Další vzorové postupy naleznete na domovské stránce Regulatory Compliance (Soulad s předpisy) na adrese [www.dell.com/regulatory\\_compliance](http://www.dell.com/regulatory_compliance).

## Přípravné kroky

- 1 Demontujte [podstavec](#).
- 2 Demontujte [zadní kryt](#).
- 3 Vyměňte [optickou jednotku](#).
- 4 Vyměňte [pevný disk](#).
- 5 Demontujte [bezdrátovou kartu](#).
- 6 Vyměňte [chladič](#).
- 7 Demontujte [ventilátor](#).
- 8 Demontujte [mikrofon](#).
- 9 Postupujte podle kroků 1 až 4 v části „[Vyjmutí kamery](#)“.
- 10 Demontujte [základní desku](#).
- 11 Demontujte [montážní držák typu VESA](#).
- 12 Sejměte [kryt reproduktorů](#).
- 13 Vyměňte [reproduktory](#).
- 14 Demontujte [desku ovládacích tlačítek](#).
- 15 Sejměte [střední kryt](#).
- 16 Demontujte [pryžové montážní nohy](#).

## Postup

Po provedení přípravných kroků nám zbývá sestava displeje.

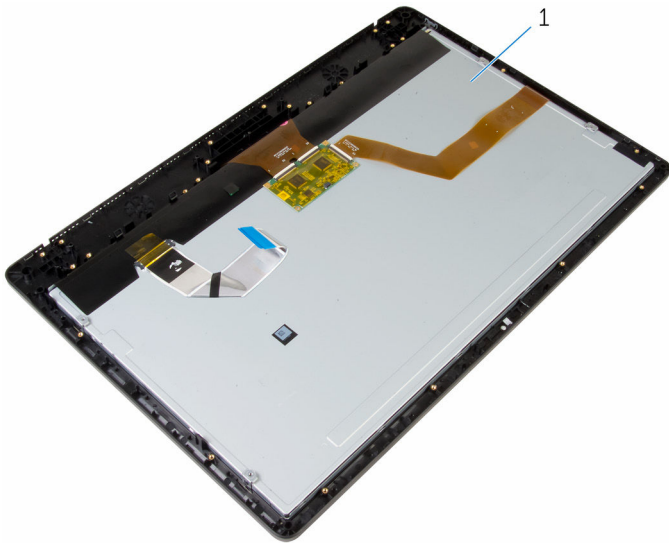

1 sestava displeje

# Montáž sestavy displeje

---

 **VAROVÁNÍ:** Před manipulací uvnitř počítače si přečtěte bezpečnostní informace dodané s počítačem a postupujte podle kroků popsaných v části [Před manipulací uvnitř počítače](#). Po dokončení práce uvnitř počítače postupujte podle pokynů v části [Po dokončení práce uvnitř počítače](#). Další vzorové postupy naleznete na domovské stránce Regulatory Compliance (Soulad s předpisy) na adrese [www.dell.com/regulatory\\_compliance](http://www.dell.com/regulatory_compliance).

## Postup

Položte sestavu displeje na rovný povrch.

## Následné kroky

- 1 Namontujte [pryžové montážní nohy](#).
- 2 Nasadte [střední kryt](#).
- 3 Demontujte [desku ovládacích tlačítek](#).
- 4 Namontujte [reproduktory](#).
- 5 Nasadte [kryt reproduktoru](#).
- 6 Namontujte [montážní držák typu VESA](#).
- 7 Vložte [základní desku](#).
- 8 Postupujte podle pokynů v krocích 2 až 5 v části „[Montáž kamery](#)“.
- 9 Namontujte [mikrofon](#).
- 10 Namontujte [ventilátor](#).
- 11 Namontujte [chladič](#).
- 12 Namontujte [bezdrátovou kartu](#).
- 13 Namontujte [pevný disk](#).
- 14 Namontujte [optickou jednotku](#).
- 15 Namontujte [zadní kryt](#).
- 16 Namontujte [podstavec](#).

# Vymazání zapomenutých hesel

---



**VAROVÁNÍ:** Před manipulací uvnitř počítače si přečtěte bezpečnostní informace dodané s počítačem a postupujte podle kroků popsaných v části [Před manipulací uvnitř počítače](#). Po dokončení práce uvnitř počítače postupujte podle pokynů v části [Po dokončení práce uvnitř počítače](#). Další vzorové postupy naleznete na domovské stránce Regulatory Compliance (Soulad s předpisy) na adrese [www.dell.com/regulatory\\_compliance](http://www.dell.com/regulatory_compliance).

## Postup

- 1 Demontujte [podstavec](#).
- 2 Demontujte [zadní kryt](#).
- 3 Vyhledejte propojku obnovení hesla na základní desce.



**POZNÁMKA:** Více informací o umístění propojek najdete v části „[Součásti základní desky](#)“.

- 4 Vytáhněte propojovací zástrčku z propojky obnovení hesla.

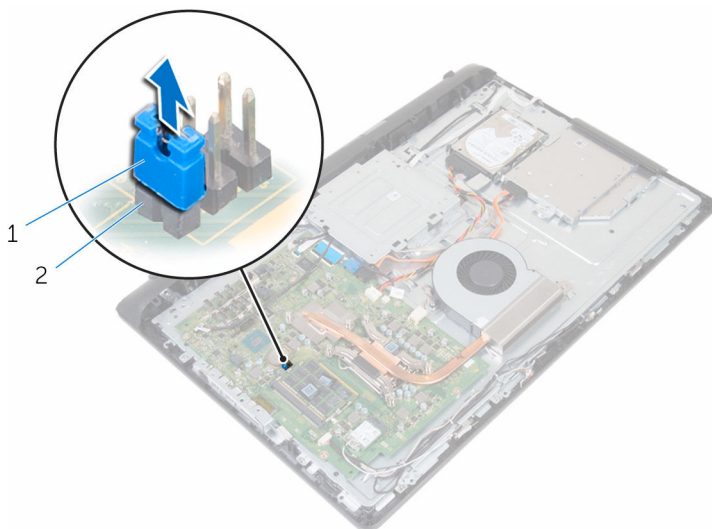

1 propojovací zástrčka

2 propojka obnovení hesla

- 5 Namontujte [zadní kryt](#).
- 6 Namontujte [podstavec](#).
- 7 Zapněte počítač a vyčkejte, až se zcela spustí operační systém.
- 8 Vypněte počítač.
- 9 Demontujte [podstavec](#).
- 10 Demontujte [zadní kryt](#).



**11** Nasuňte propojovací zástrčku na propojku obnovy hesla.

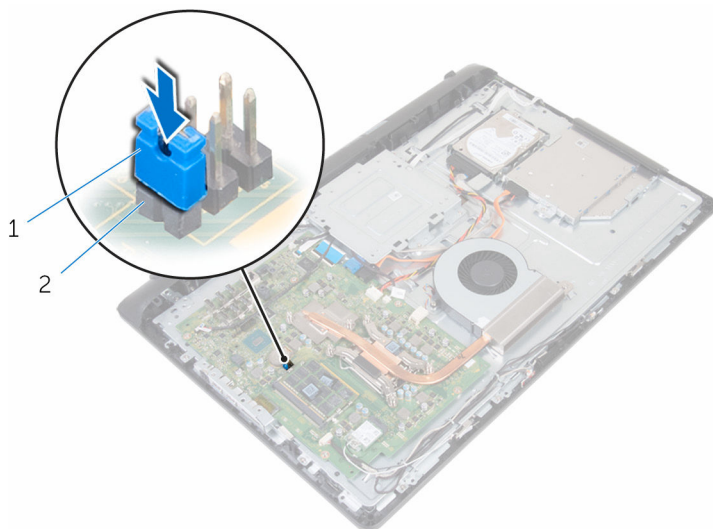

1 propojovací zástrčka

2 propojka obnovy hesla

**12** Namontujte [zadní kryt](#).

**13** Namontujte [podstavec](#).

# Vymazání nastavení CMOS

---



**VAROVÁNÍ:** Před manipulací uvnitř počítače si přečtěte bezpečnostní informace dodané s počítačem a postupujte podle kroků popsaných v části [Před manipulací uvnitř počítače](#). Po dokončení práce uvnitř počítače postupujte podle pokynů v části [Po dokončení práce uvnitř počítače](#). Další vzorové postupy naleznete na domovské stránce Regulatory Compliance (Soulad s předpisy) na adrese [www.dell.com/regulatory\\_compliance](http://www.dell.com/regulatory_compliance).

## Přípravné kroky

- 1 Demontujte [podstavec](#).
- 2 Demontujte [zadní kryt](#).

## Postup

- 1 Vyhledejte propojku CMOS na základní desce.
  -  **POZNÁMKA:** Více informací o umístění propojek najdete v části „[Součásti základní desky](#)“.
- 2 Vytáhněte propojovací zástrčku z propojky obnovení hesla a nasuňte ji na propojku CMOS.

- 3** Vytáhněte propojovací zástrčku z propojky CMOS a nasuňte ji na propojku obnovení hesla.

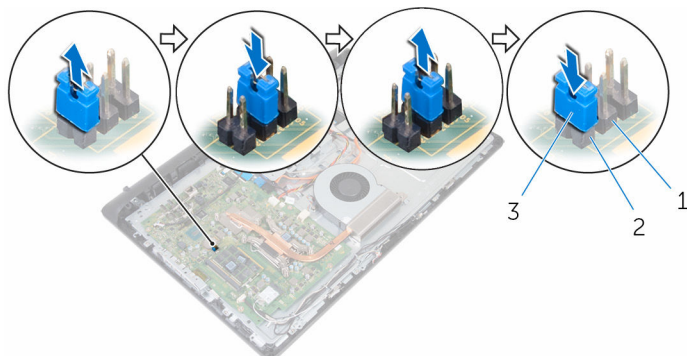

- 1 propojka CMOS  
3 propojovací zástrčka

- 2 propojka obnovení hesla

## Následné kroky

- 1 Namontujte [zadní kryt](#).
- 2 Namontujte [podstavec](#).

# Aktualizace systému BIOS

---

Aktualizaci systému BIOS je vhodné provést v případě, že je k dispozici jeho nová verze, nebo v případě výměny systémové desky. Postup aktualizace systému BIOS:

- 1 Zapněte počítač.
- 2 Přejděte na web **www.dell.com/support**.
- 3 Klikněte na možnost **Product Support** (Podpora produktu), zadejte výrobní číslo počítače a klikněte na možnost **Submit** (Odeslat).  
 **POZNÁMKA:** Pokud výrobní číslo nemáte k dispozici, použijte funkci automatického rozpoznání nebo ručně vyhledejte model počítače.
- 4 Klikněte na možnost **Drivers & Downloads** (Ovladače a soubory ke stažení).
- 5 Vyberte operační systém nainstalovaný v počítači.
- 6 Přejděte na stránce dolů a rozbalte možnost **BIOS** (Systém BIOS).
- 7 Klikněte na odkaz **Stahování souboru** a stáhněte si nejnovější verzi systému BIOS pro váš počítač.
- 8 Uložte soubor a po dokončení stahování přejděte do složky, kam jste uložili soubor s aktualizací systému BIOS.
- 9 Dvakrát klikněte na ikonu souboru s aktualizací systému BIOS a postupujte podle pokynů na obrazovce.

# Pomoc a kontakt na společnost Dell

---

## Zdroje pro vyhledání nápovědy

Informace a nápovědu k produktům a službám Dell můžete získat v těchto zdrojích samoobslužné pomoci.

Informace o produktech a službách společnosti Dell

[www.dell.com](http://www.dell.com)

Operační systém Windows 8.1 a Windows 10

aplikaci Dell Help & Support



Windows 10

Aplikace Začínáme



Windows 8.1

Aplikace Nápověda + tipy



Přístup k nápovědě v systémech Windows 8, Windows 8.1 a Windows 10

V hledání Windows zadejte text **Nápověda podpora** a poté stiskněte klávesu **Enter**.

Přístup k nápovědě v systému Windows 7

Klikněte na tlačítko **Start** → **Nápověda a podpora**.

Nápověda k operačnímu systému online

[www.dell.com/support/windows](http://www.dell.com/support/windows)  
[www.dell.com/support/linux](http://www.dell.com/support/linux)

Informace o odstraňování problémů, uživatelské příručky, pokyny nastavení, technické údaje produktu, blogy technické nápovědy, ovladače, aktualizace softwaru atd.

[www.dell.com/support](http://www.dell.com/support)

Informace o operačním systému, nastavení a používání počítače, zálohování dat, diagnostice atd.

Viz část *Já a můj Dell* na webu [www.dell.com/support/manuals](http://www.dell.com/support/manuals).

## Kontaktování společnosti Dell

Informace o kontaktování společnosti Dell ohledně prodeje, technické podpory a záležitostí týkajících se zákaznických služeb naleznete na webu [www.dell.com/contactdell](http://www.dell.com/contactdell).



**POZNÁMKA:** Dostupnost se liší v závislosti na zemi a produktu a některé služby nemusí být ve vaší zemi k dispozici.



**POZNÁMKA:** Pokud nemáte aktivní internetové připojení, můžete najít kontaktní informace na nákupní faktuře, balicím seznamu, účtence nebo v katalogu produktů společnosti Dell.